

MANUAL DEL PROPIETARIO  
MANUEL D'INSTRUCTIONS  
MANUALE DI USO E MANUTENZION  
OWNER'S HANDBOOK  
GEBRAUCHSANWEISUNG

**GPR 50 2009**  
**GPR 125 4T**



# DERBI

El logotipo DERBI es marca registrada y propiedad de DERBI - Nacional Motor, S.A. Sociedad Unipersonal.  
Prohibida la reproducción total o parcial de cualquier fotografía, gráfico o texto insertado en este manual.  
© 2009 DERBI - Nacional Motor, S.A. Sociedad Unipersonal.

Impreso por Gràfiques Morán, S.L. - Palamós (Girona)

CODIGO MANUAL 866223





## E

### **DERBI - NACIONAL MOTOR, S.A.**

Sociedad Unipersonal desea agradecerle la confianza depositada por Ud. en la elección del modelo GPR 50 2T - 125 4T

#### **Bienvenido a DERBI**

#### **El manual**

Las instrucciones de este manual han sido preparadas principalmente para ofrecerle una guía sencilla y clara de utilizar; se indican asimismo pequeñas operaciones de mantenimiento y controles periódicos a los cuales se debe someter el vehículo en los Concesionarios o en los Centros de Asistencia Autorizados Derbi. Además, el manual contiene las instrucciones para realizar algunas reparaciones sencillas. Las operaciones que no están descritas explícitamente en la presente publicación, es porque necesitan equipos especiales y/o conocimientos técnicos específicos para su realización, le aconsejamos por lo tanto que se dirija a los Concesionarios o a los distribuidores Derbi.

## F

### **DERBI - NACIONAL MOTOR, S.A.**

Sociedad Unipersonal, vous remercie du choix que vous avez fait en achetant le modèle GPR 50 2T - 125 4T

#### **Bienvenue à DERBI**

#### **Le manuel**

Les instructions de ce manuel ont été conçues surtout pour que vous disposiez d'un guide simple et clair où vous trouverez également les petites opérations d'entretien et les révisions périodiques de votre véhicule chez les Concessionnaires ou chez les Garagistes autorisés par Derbi.

Ce manuel présente également les instructions pour que vous puissiez effectuer certaines réparations faciles. Les opérations qui ne sont pas décrites dans ces pages doivent être faites par des spécialistes ayant les connaissances techniques spécifiques. Nous vous conseillons donc de vous adresser aux Concessionnaires ou aux distributeurs Derbi.

**I**

**DERBI - NACIONAL MOTOR, S.A.**  
Sociedad Unipersonal desidera ringraziare la fiducia che Lei ha posto nella scelta del modello GPR 50 2T - 125 4T

**Benvenuto a DERBI**

### **Il manuale**

Le istruzioni di questo manuale sono state preparate principalmente per offrirLe una guida dall'uso semplice e chiaro; sono inoltre indicate le piccole operazioni di manutenzione e i controlli periodici a cui deve sottoporre il veicolo presso i concessionari o nei Centri d'Assistenza Autorizzati Derbi. Il manuale contiene inoltre le istruzioni per realizzare delle riparazioni semplici. Per le operazioni che non sono descritte esplicitamente nella presente pubblicazione si è fatto così hanno bisogno di attrezzature particolari e/o conoscenze tecniche specifiche per la loro realizzazione. Le consigliamo quindi di rivolgersi ai concessionari o ai distributori Derbi.

**GB**

**DERBI-NACIONAL MOTOR, S.A.,**  
Sociedad Unipersonal, wishes to thank you for the confidence you have shown us in your purchase of an GPR 50 2T - 125 4T

**Welcome to DERBI**

### **The Manual**

The instructions in this Manual have been prepared principally in order to provide you with a simple clearly usable guide; minor maintenance operations are also shown, together with the regular check-ups which your vehicle should have at Concessionaires or Authorised DERBI Service Centres. In addition, the manual contains instructions to enable you to carry out a few simple repairs. Operations which are not explicitly described in the present document require special equipment and/or specialist technical knowledge to carry out, and we therefore recommend that you take them to DERBI Concessionaires or distributors.

**D**

**DERBI - NACIONAL MOTOR S.A.**  
Sociedad Unipersonal möchte Ihnen für das Vertrauen, das Sie durch die Wahl des neuen Mokicks GPR 50 2T - 125 4T entgegenbringen, herzlichst danken.

**Willkommen bei DERBI**

### **Das Handbuch**

Mit diesem Handbuch sollen Ihnen leicht verständliche und auf einfache Weise in die Praxis umzusetzende Hinweise gegeben werden. So finden Sie zum Beispiel Angaben über kleinere Wartungsarbeiten und regelmäßige Revisionen, die von den Vertragshändlern oder –werkstätten Derbi vorzunehmen sind. Außerdem finden Sie in dem Handbuch einige Hinweise, wie Sie kleinere Reparaturen selber durchführen können. Die in dieser Anleitung nicht erwähnten Arbeiten erfordern Spezialausrüstung und/oder Fachkenntnisse. Wir empfehlen Ihnen deshalb, sich in diesen Fällen mit Vertragshändlern oder –werkstätten von Derbi in Verbindung zu setzen.

## E



### **Seguridad de las personas**

La falta de respeto total o parcial de estas prescripciones puede comportar peligro grave para la integridad física de las personas.



### **Salvaguardia del ambiente**

Indica el comportamiento correcto para que el uso del vehículo no cause ningún daño a la naturaleza.



### **Integridad del vehículo**

La falta de respeto total o parcial de estas prescripciones comporta el peligro de serios daños al vehículo e incluso la caducidad de la garantía.

*Las señales que ven en esta página son muy importantes. Sirven para resaltar partes del libro en las que es necesario detenerse con más atención. Como ven, cada señal está compuesta de un símbolo gráfico diferente para facilitar inmediatamente y resaltar la colocación de los argumentos en el texto.*

## F

### **Sécurité des personnes**

Le non respect total ou partiel de ces prescriptions peut entraîner un danger pour l'intégrité physique des personnes.

### **Sauvegarde de l'environnement**

Indique la meilleure utilisation du véhicule causant le moins de dommage à l'environnement.

### **Intégrité du véhicule**

Le non respect total ou partiel de ces prescriptions peut causer de sérieux dommages à votre véhicule et peut entraîner la perte de la garantie.

*Les signes qui apparaissent sur cette page sont très importants car ils soulignent les parties du manuel qui méritent toute votre attention. Chaque signe est un symbole graphique qui facilite la lecture aisée des recommandations des différents chapitres.*

## I

### **Sicurezza delle persone**

L'inadempienza totale o parziale di queste prescrizioni può implicare pericolo grave per l'incolumità delle persone.

### **Salvaguardia dell'ambiente**

Indica l'atteggiamento corretto affinché l'uso del veicolo non arrechi nessun danno alla natura.

### **Integrità del veicolo**

L'inadempienza totale o parziale di queste prescrizioni implica il rischio di danni seri al veicolo e addirittura la scadenza della garanzia.

*I segnali che vedete su questa pagina sono assai importanti. Servono a evidenziare parti del libro in cui è necessario fermarsi con più attenzione. Come vedete, ogni segnale è formato da un simbolo grafico diverso per rendere immediatamente più facile ed evidenziare la collocazione dei temi nelle diverse aree.*

## GB

### **Personal Safety**

Failure to observe these prescriptions either in full or in part, may involve serious risk to personal safety and to others.

### **Protection of the Environment**

Indicates correct procedures for the use of the vehicle which causes no harm to the environment.

### **Damage to the vehicle**

Failure to observe these prescriptions either in full or in part, may involve serious risk of damage to the vehicle, and even cancellation of the guarantee.

*The symbols shown on this page are very important. They are used to draw attention to parts of this book where it is necessary to pay special attention. As you can see, each symbol is made up of a different graphic image for immediate recognition, and emphasise the organisation of the text in the different sections.*

## D

### **Sicherheit für die Personen**

Durch die völlige oder teilweise Nichtbeachtung dieser Vorschriften kann eine ernste Gefährdung der Unversehrtheit von Personen hervorgerufen werden.

### **Umweltschutz**

Mit diesem Zeichen wird angegeben, wie Sie durch ein umsichtiges Fahren mit Ihrem Motorroller zum Umweltschutz beitragen können.

### **Betriebsicherheit des Fahrzeugs**

Durch die völlige oder teilweise Nichtbeachtung dieser Vorschriften können schwere Schäden an dem Fahrzeug hervorgerufen werden und können sogar zum Verlust der Garantie führen.

*Die auf dieser Seite angegebenen Zeichen sind von größter Wichtigkeit. Mit ihnen werden Textstellen des Handbuchs angegeben, die höhere Aufmerksamkeit verlangen. Die einzelnen Zeichen unterscheiden sich durch verschiedene graphische Symbole, mit denen in den verschiedenen Kapiteln die einzelnen Hinweise gekennzeichnet und als solche leicht zu erkennen sind.*



**E**

Así puede Vd. contribuir a la conservación del medio ambiente.

De su estilo de conducir depende también el consumo de combustible y, por lo tanto, el nivel de emisión de contaminantes de su ciclomotor.

Asimismo, la manera de tratar el vehículo influye en el nivel de ruidos y en el desgaste del mismo.

En este Manual de Instrucciones se incluyen una serie de informaciones sobre una conducción ecológica y al mismo tiempo económica de su ciclomotor.

Sírvase tener en cuenta todos los textos de este Manual marcados con un 

Contamos con Vd.

¡Proteja el medio ambiente !

**F**

Vous pouvez contribuer à la conservation de l'environnement.

De votre manière de conduire dépend également la consommation de combustible et, donc, du taux d'émission d'agents contaminants de votre cyclomoteur.

La manière de traiter votre véhicule a des répercussions sur le niveau de bruits et la vie de votre véhicule.

Ce Manuel d'Instructions donne une série d'informations sur une conduite écologique et économique de votre cyclomoteur.

Voyez tous les textes de ce Manuel marqués d'une 

Nous avons confiance en vous.

Protégez l'environnement!

**I**

**Così può Lei contribuire alla conservazione del medio ambiente.**

Dal suo modo di guidare dipende pure il consumo di combustibile e, quindi, il livello di emissione di contaminanti del suo ciclomotore.

Inoltre, il modo in cui tratta il veicolo influisce sul livello di rumore e nel proprio logoramento.

In questo Manuale di Istruzioni si allegano una serie di informazioni sulla guida ecologica e contemporaneamente economica del suo ciclomotore.

Voglia tener presente tutti i testi di questo Manuale contrassegnati con un 

**Contiamo su di Lei.**

**Protegga il medio ambiente!**

**GB**

**This is how you can contribute to preserving the environment.**

The way you ride determines your fuel consumption and therefore how much your moped pollutes the atmosphere.

In the same way, the way you treat your moped affects its noise level and wear and tear on the vehicle.

In the Owner's instruction handbook you will find a series of points of information on how to ride in an ecologically sound manner, which will also be the most economic way to ride your moped.

Please pay attention to all the points marked with a flower  in this handbook.

**We are counting on you!**

**Protect the environment!**

**D**

**So können Sie zum Umweltschutz beitragen**

Von Ihrem Fahrstil hängt unter anderem der Benzinverbrauch und daher auch die Schadstoffabgabe Ihres Mokicks ab.

Auch hat die Art und Weise, wie Sie das Fahrzeug behandeln, Einfluß auf seinen Geräuschpegel und auf seine Abnutzung.

Diese Gebrauchsanweisung enthält eine Reihe von Anweisungen für einen ökologisch verantwortlichen und gleichzeitig wirtschaftlichen Fahrstil.

Bitte beachten Sie alle Abschnitte dieser Gebrauchsanweisung, die mit dem Symbol  versehen sind.

**Wir rechnen auf Sie.**

**Schonen die die Umwelt!**

**E**

Utilice exclusivamente gasolina sin plomo segun DIN 51607, minimo octanos 95 (N.O.R.M.) y 85 (N.O.M.M.) y los aceites recomendados.

**F**

Utiliser seulement de l'essence sans plomb selon la norme DIN 51607, I.O. 95 (N.O.R.M.) et I.O. 85 (N.O.M.M.) et les huiles recommandées.

**I**

Usare esclusivamente benzina senza piombo secondo DIN 51607, minimo ottanico 95 (N.O.R.M.) e 85 (N.O.M.M.) e gli oli prescritti.

**GB**

Use only unleaded petrol in conformity with the DIN 51607 standard, min. O.N. 95 (N.O.R.M.) and 85 (N.O.M.M.) and the recommended oils.

**D**

Nur bleifreies benzin nach DIN 51607, mindestoktanzahl 95 (N.O.R.M.) und 85 (N.O.M.M.) und die Voregeschieben Öle verwenden.

**GB**

### NOISE WARRANTY

Manufacturers must assure that the exhaust system, when installed on a motorcycle, and both the motorcycle and exhaust system are properly maintained, will not allow noise emissions exceeding the levels specified in the "acoustical assurance period" of 40 CFR 205, Subpart E for a period of 1 year or 6,000 Kilometers (3728 miles)

#### "NOISE EMISSION STATEMENTS"

Derbi Warrants that this exhaust system at the time of sale meets all applicable U.S. EPA Federal noise standards. This warranty extends to the first person who buys this exhaust system for purposes other than resale. And to all subsequent buyers Warranty claims should be directed to: (Manufacturer or distributor in the U.S. - name and address)

#### TAMPERING WARNING

Tampering with Noise Control Prohibited Federal law prohibits the following acts or causing thereof:

- (1) The removal or rendering inoperative by any person other than for purposes of maintenance repair or replacement of any device or element of design incorporated into any new vehicle for the purpose of while it is user or
- (2) The use of the vehicle after such device or element of designs has been removed or rendered inoperative by any person.

Among those acts presumed to constitute tampering are the acts listed below:

- (1) Removal of or puncturing the muffler baffles header pipes or any other component which conducts exhaust gases.
- (2) Removal or puncturing of any part of the intake system.
- (3) Lack of proper maintenance.
- (4) Replacing any moving part of the vehicle or parts of the exhaust or intake system, with parts other than those specified by the manufacturer.

#### WARNING STATEMENT:

This should be checked for repair or replacement if the motorcycle noise has increased significantly through use. Otherwise the owner may become subject to penalties under state and local ordinances.

Unless all noise control related items are maintenance-free. The manufacturer must provide the purchaser with written instructions (In the Owner's Manual) for the proper maintenance of the motorcycle necessary to provide reasonable assurance of the elimination or minimization of noise emission degradation throughout life of the vehicle.

*NOTE: If all noise control related items are maintenance-free, no instructions need be provided. However, for the example if a muffler requires periodic replacement of absorptive material (packing) then the purchaser must be given sufficient instructions to enable him or her perform this operation.*

**D**

### WICHTIG (nur für Deutschland)

Sehr geehrte Kundin, sehr geehrter Kunde!

Bitte überprüfen Sie, ob die Fahrzeugident-Nr. Ihres Fahrzeuges mit jener der

Betriebserlaubnis übereinstimmt. **Um Ihr Fahrzeug rechtmäßig zum Verkehr**

**zuzulassen, benötigen Sie unbedingt die**

**Betriebserlaubnis.** Die alleinige Vorlage des Versicherungsnachweise s ist unzureichend.

**Datos personales:**  
**Données Personnelles:**  
**Dati personali:**  
**Personal details:**  
**Persönliche Angaben:**

Nombre / Nom / Nome: / Name / Name

.....  
Dirección / Adresse / Indirizzo  
Address / Adresse

.....  
Teléfono / Téléphone / Telefono  
Tel. / Telefon

.....  
Compañía de seguros  
Compagnie d'Assurances  
Compagnia assicuratrice  
Insurance Company:  
Versicherungsgesellschaft

.....  
Póliza de seguros N.º  
Police d'assurance n.º  
Polizza di assicurazione n.º:  
Insurance Policy Nº  
Versicherungspolice Nr.

**Representante DERBI más cercano**  
**Représentant DERBI le plus proche:**  
**Concessionario DERBI più vicino:**  
**Nearest DERBI Agent:**  
**Nächste DERBI-Vertretung:**

Nombre / Nom / Nome: / Name / Name

.....  
Dirección / Adresse / Indirizzo  
Address / Adresse

.....  
Teléfono / Téléphone / Telefono  
Tel. / Telefon

.....  
Jefe de Taller / Chef d'Atelier  
Capo Officina Meccanica  
Workshop Supervisor  
Werkmeister

.....  
Teléfono / Téléphone / Telefono  
Tel. / Telefon

**Datos del Ciclomotor:**  
**Données du cyclomoteur:**  
**Dati del ciclomotore:**  
**Details of your moped:**  
**Angaben zum Mokick:**

Designación de modelo  
Désignation du modèle  
Denominazione del modello  
Model Name  
Modellbezeichnung

.....  
Número de chasis  
Numéro du châssis  
Numero di telaio  
Frame Number  
Fahrgestellnummer

.....  
Número de motor  
Numéro du moteur  
Numero del motor  
Engine Number  
Motornummer

## E

### 1 VEHÍCULO

Emplazamiento del número de motor.....	16
Emplazamiento del número del bastidor.....	16
Llaves.....	16
Tablier.....	20
Conmutador intermitentes.....	34
Conmutador luces.....	34
Mando aire carburador (Mod. 50).....	34
Pulsador acústico claxon.....	34
Pulsador ráfagas.....	34
Pulsador stop.....	36
Cerradura de contacto.....	36
Mando de freno delantero.....	38
Mando de gas.....	38
Mando de embrague.....	38
Pulsador de arranque.....	40
Interruptor stop.....	40
Interruptor MODE.....	40
Mando freno trasero.....	40
Palanca de cambio.....	42
Tapón depósito combustible.....	44
Depósito de gasolina.....	46
Depósito de aceite (Mod. 50).....	48

### 2 USO

Controles preliminares.....	49
Procedimientos puesta en marcha.....	54
Procedimiento para la puesta en marcha con el motor en frío (Mod. 50).....	56
Parada del motor.....	58
Dificultad en el arranque.....	58
Motor ahogado (Mod. 50).....	58
Sin combustible.....	58
Instrucciones para una correcta conducción.....	62

## F

### 1 VÉHICULE

Situation du numéro du moteur.....	16
Situation du numéro de châssis.....	16
Clés.....	16
Tablier.....	20
Commutateur clignotants.....	34
Commutateur des lumières.....	34
Commande air carburateur (Mod. 50).....	34
Bouton acoustique klaxon.....	34
Bouton appel de phare.....	34
Bouton Stop.....	36
Serrure du contact.....	36
Commande frein avant.....	38
Commande du gaz.....	38
Commande de l'embrayage.....	38
Bouton de démarrage.....	40
Bouton poussoir d'arrêt du moteur.....	40
Bouton MODE.....	40
Commande frein arrière.....	40
Levier de la boîte à vitesses.....	42
Bouchon réservoir combustible.....	44
Réservoir à essence.....	46
Réservoir d'huile (Mod. 50).....	48

### 2 UTILISATION

Contrôle préliminaire.....	49
Procédé de mise en marche.....	54
Mise en marche avec le moteur froid (Mod. 50).....	56
Arrêt du moteur.....	58
Difficulté au démarrage.....	58
Moteur noyé (Mod. 50).....	58
Sans combustible.....	58
Conseils pour une bonne conduite.....	62

**I**

**1 VEICOLO**

Situazione del numero del motore.....	16
Situazione del numero del telaio.....	16
Chiavi .....	16
Cruscotto .....	20
Commutatore indicatori direzione .....	34
Commutatore luci .....	34
Comando aria carburatore (Mod. 50) .....	34
Pulsante avvisatore acustico .....	34
Abbagliante passing .....	34
Comando stop .....	36
Serratura d'accensione .....	36
Comando freno anteriore.....	38
Comando dell'acceleratore .....	38
Comando frizione.....	38
Pulsante d'avviamento .....	40
Pulsante aresto motore .....	40
Pulsante MODE .....	40
Comando freno posteriore .....	40
Pedale del cambio .....	42
Tappo serbatoio combustibile.....	44
Serbatoio benzina.....	46
Serbatoio olio (Mod. 50).....	48

**2 USO**

Controllo preliminare.....	49
Procedimenti per l'avviamento .....	54
Procedimento per l'avviamento con il motore a freddo (Mod. 50).....	56
Arresto del motore .....	58
Difficoltà nell'avviamento .....	58
Motore ingolfato (Mod. 50) .....	58
Senza combustibile.....	58
Istruzioni per una guida corretta .....	62

**GB**

**1 VEHICLE**

Position of the engine number.....	16
Position of the chassis number.....	16
Keys .....	16
Instrument Panel.....	20
Indicator switch .....	34
Light switch .....	34
Carburettor mixture control (choke) (Mod. 50) .....	34
Horn button .....	34
Flash high beam .....	34
Stop switch .....	36
Ignition lock.....	36
Front brake lever.....	38
Accelerator.....	38
Clutch lever .....	38
Starter switch .....	38
Stop engine push button .....	40
MODE push button .....	40
Rear brake pedal .....	40
Gear-change pedal .....	42
Fuel tank cover .....	44
Fuel tank.....	46
Oil tank (Mod. 50).....	48

**2 OPERATION**

Preliminary checking.....	49
Starting off procedure .....	54
Procedures to start the engine when it is cold (Mod. 50).....	56
Engine stop .....	58
Problems at starting off .....	58
Flooded Engine (Mod. 50) .....	58
Without fuel .....	58
Instructions for correct riding .....	62

**D**

**1 FAHRZEUG**

Lage der Motornummer .....	16
Lage der Fahrgestellnummer.....	16
Schlüssel .....	16
Armaturen Brett.....	20
Schalter Richtungsblinker .....	34
Lichtschalter .....	34
Choke (Mod. 50) .....	34
Hupknopf .....	34
Licht hupe .....	34
Stop .....	36
Zündschloß .....	36
Hebel Vorderbremse.....	38
Gasgriff .....	38
Kupplungshebel .....	38
Starterknopf .....	38
Ausschaltknopf .....	40
Modeknopf.....	40
Betätigung Hinterbremse .....	40
Schalthebel .....	42
Tankverschluss.....	44
Benzintank .....	46
Ölbehälter (Mod. 50) .....	48

**2 FAHRBETRIEB**

Vorsorgliche Kontrolle.....	49
Inbetriebnahme .....	54
Inbetriebnahme bei kaltem Motor (Mod. 50).....	56
Motorstopp .....	58
Schwierigkeiten beim starten.....	58
Motor "ersoffen" (Mod. 50).....	58
Ohne Kraftstoff.....	58
Anweisungen für korrektes Fahren.....	62

**E**

**3 MANTENIMIENTO**

Control líquido refrigerante .....	68
Presión de los neumáticos.....	72
Sillín .....	76
Batería .....	80
Instalación de una batería nueva.....	82
Inactividad del vehículo durante mucho tiempo .....	84
Fusible .....	86
Lubricación separada (Mod. 50) .....	88
Limpieza filtro de aire.....	90
Carburador.....	92
Regulación del ralentí.....	94
Bujía.....	96
Lubricación y engrase (Mod. 50) .....	98
Admisión por láminas (Mod. 50) .....	100
Nivel aceite motor (Mod. 125).....	102
Regulaciones .....	108
Características del freno de disco .....	110
Mantenimiento frenos de disco.....	112
Faro delantero .....	116
Cuadro de mantenimiento y engrase (Mod. 50) .....	118
Cuadro de mantenimiento y engrase (Mod. 125).....	122
Limpieza .....	142
Conservación del ciclomotor en largos períodos de inactividad .....	146
Lavado del vehículo.....	148
Anomalías en ruta.....	154
<b>4 Características técnicas (Mod. 50) .....</b>	<b>158</b>
Características técnicas (Mod. 125) .....	164
Esquema eléctrico (Mod. 50).....	170
Esquema eléctrico (Mod. 125).....	172

**F**

**3 ENTRETIEN**

Contrôle du liquide refroidissant .....	68
Pression des pneumatiques .....	72
Selle .....	76
Batterie .....	80
Installation d'une batterie neuve.....	82
Inactivité du véhicule pendant une longue période .....	84
Le fusible .....	86
Lubrification séparée (Mod. 50) .....	88
Nettoyage du filtre à aire.....	90
Carburateur.....	92
Réglage du ralenti.....	94
Bougie.....	96
Lubrification et graissage (Mod. 50) .....	98
Admission par clapets (Mod. 50) .....	100
Lubrification et graissage (Mod. 125) .....	102
Réglages.....	108
Caractéristiques du frein à disque .....	110
Entretien des freins à disque .....	112
Phare avant .....	116
Tableau d'entretien et de graissage (Mod. 50) .....	118
Tableau d'entretien et de graissage (Mod. 125) .....	122
Nettoyage .....	142
Conservation du cyclomoteur soumis à un long temps d'inactivité. ....	146
Lavage du véhicule .....	148
Anomalies sur la route .....	154
<b>4 Caractéristiques techniques (Mod. 50) .....</b>	<b>158</b>
Caractéristiques techniques (Mod. 125) .....	164
Echema électrique (Mod. 50).....	170
Echema électrique (Mod. 125).....	172

**I**

**3 MANUTENZIONE**

Controllo liquido refrigerante.....68

Pressione degli pneumatici.....72

Sella.....76

Batteria .....80

Installazione di una batteria nuova .....82

Inattività del veicolo per molto tempo .....84

Fusibile .....86

Lubrificazione separata (Mod. 50).....88

Pulizia filtro dell'aria .....90

Carburatore.....92

Regolazione del minimo .....94

Candela .....96

Lubrificazione ed ingrassaggio (Mod. 50).....98

Ammissione per lamine (Mod. 50) .....100

Lubrificazione ed ingrassaggio (Mod. 125) ...102

Regolazioni .....108

Caratteristiche del freno a disco .....110

Manutenzione freni a disco.....112

Faro anteriore .....116

Tabella di manutenzione  
e ingrassaggio (Mod. 50) .....118

Tabella di manutenzione  
e ingrassaggio (Mod. 125) .....122

Pulizia .....142

Conservazione del ciclomotore .....146  
durante lunghi periodi d'inattività

Lavaggio del veicolo .....148

Anomalie in viaggio.....154

**4 Caratteristiche tecniche (Mod. 50) .....158**

Caratteristiche tecniche (Mod. 125) .....164

Squema electrico (Mod. 50).....170

Squema electrico (Mod. 125).....172

**GB**

**3 MAINTENANCE**

Coolant check .....68

Tyre pressures.....72

Saddle.....76

Battery .....80

Installation of a new battery .....82

Vehicle stop for a long period .....84

Fuse.....86

Separate Lubrication (Mod. 50) .....88

Clean the air filter.....90

Carburettor.....92

Adjustment of the idling speed.....94

Spark plug.....96

Lubrication and greasing (Mod. 50) .....98

Inlet ports (Mod. 50).....100

Lubrication and greasing (Mod. 125) .....102

Adjustments .....108

Characteristics of the disc brake.....110

Maintenance of disc brakes .....112

Headlight.....116

Maintenance and  
Lubrication Chart (Mod. 50) .....118

Maintenance and  
Lubrication Chart (Mod. 125) .....122

Cleaning.....142

Conservation during long periods  
of inactivity.....146

Washing the vehicle.....148

Problems on the road .....154

**4 Technical specifications (Mod. 50).....158**

Technical specifications (Mod. 125) .....164

Electrical Wiring Diagram (Mod. 50) .....170

Electrical Wiring Diagram (Mod. 125).....172

**D**

**3 WARTUNG**

Kontrolle des Kühlmittels .....68

Reifendruck.....72

Sattel .....76

Batterie .....80

Eine neue Batterie installieren .....82

Wenn Sie das Fahrzeug lange  
Zeit nicht gebraucht haben .....84

Sicherung.....86

Getrenntschmierung (Mod. 50).....88

Reinigung des Luftfilters .....90

Vergaser .....92

Leerlaufregelung .....94

Zündkerze .....96

Schmierung (Mod. 50) .....98

Lamelleneinlaß (Mod. 50) .....100

Schmierung (Mod. 125) .....102

Einstellungen .....108

Eigenschaften der Scheibenbremse.....110

Wartung der Scheibenbremsen .....112

Scheinwerfer .....116

Inspektionsintervalle (Mod. 50).....118

Inspektionsintervalle (Mod. 125).....122

Säuberung .....142

Pflege des Mokicks bei längerem  
Nichtgebrauch.....146

Das Waschen des Fahrzeugs.....148

Störungen während der Fahrt.....154

**4 Technische daten (Mod. 50) .....158**

Technische daten (Mod. 125) .....164

Elektroschema (Mod. 50) .....170

Elektroschema (Mod. 125) .....172



# 1- VEHÍCULO VÉHICULE

Número motor, bastidor - Llaves  
Numero moteur, châssis - Clés

**E**

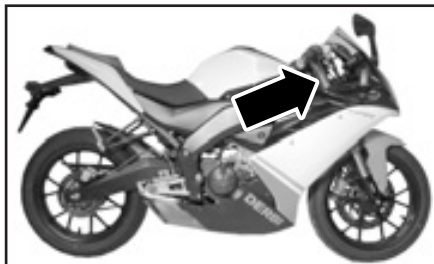

## Emplazamiento del número de motor.

El número de motor está grabado en la parte superior del cárter izquierdo.

## Emplazamiento del número del bastidor

El número del bastidor está grabado en el lado derecho del tubo de dirección.

## Llaves

Con el ciclomotor se entregan dos llaves que sirven indistintamente para la cerradura de contacto, asiento y tapón depósito gasolina.

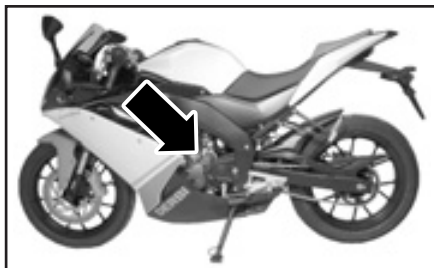
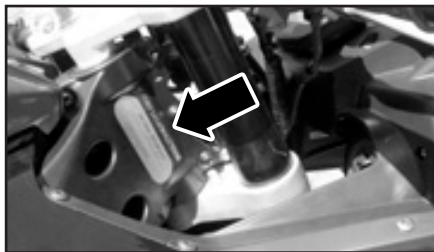

**F**

## Situation du numéro du moteur

Le numéro de moteur est inscrit sur la partie supérieure du carter gauche.

## Situation du numéro de châssis

Le numéro de châssis est inscrit sur le côté droit du tube de direction.

## Clés

Deux clés sont remises avec le cyclomoteur à utiliser indistinctement pour la serrure de contact, siège et bouchon du réservoir de carburant.



**SE RECUERDA QUE CON LA ALTERACIÓN DE LAS MATRÍCULAS DE IDENTIFICACIÓN SE PUEDE INCURRIR EN GRAVES SANCIONES PENALES (SECUESTRO DEL VEHÍCULO, ETC.).**



**RAPPEL: MODIFIER LES SIGNES DES PLAQUES D'IDENTIFICATION PEUT ENTRAÎNER DE GRAVES SANCTIONS (SEQUESTRE DU VÉHICULE, ETC)**

**I**

**Situazione del numero del motore.**

Il numero del motore è inciso nella parte superiore del carter sinistro.

**Situazione del numero del telaio.**

Il numero del telaio è inciso sul lato destro del tubo dello sterzo.

**Chiavi**

Col ciclomotore si consegnano due chiavi che servono indifferentemente per la serratura d'accensione, sedile e tappo serbatoio benzina.

**GB**

**Position of the engine number**

The engine number is engraved on the top of the left-hand crankcase.

**Position of the chassis number**

The chassis number is engraved on the right-hand side of the steering column.

**Keys**

A set of two keys is delivered with the moped. Either key may be used equally for the ignition lock, fuel tank filler cap and seat

**D**

**Lage der Motornummer**

Die Motornummer befindet sich am oberen Teil der linken Gehäusehälfte.

**Lage der Fahrgestellnummer**

Die Fahrgestellnummer befindet sich an der rechten Seite des Lenkrohrs.

**Schlüssel**

Das Moped wird mit zwei Schlüsseln geliefert, die beide für das Zündschloß, Sitz und Tankdeckel.



**È DA RICORDARSI CHE CON LA CONTRAFFAZIONE DELLE TARGHE D'IDENTIFICAZIONE SI PUÒ INCORRERE IN GRAVI SANZIONI PENALI (SEQUESTRO DEL VEICOLO, ECC.).**



**IT SHOULD BE REMEMBERED THAT ALTERING IDENTIFICATION MARKS MAY MAKE YOU LIABLE FOR SERIOUS CRIMINAL PENALTIES (SEIZURE OF THE VEHICLE, ETC.).**



**ES WIRD DARAUFGINGEWIESEN, DASS DIE VERÄNDERUNG DER IDENTIFIKATIONSNUMMERN SCHWERE STRAFSANKTIONEN ZUR FOLGEN HABEN KÖNNEN (BESCHLAGNAHME DES FAHRZEUGS ETC.).**

# 1- VEHÍCULO VÉHICULE

Instrumentos y mandos  
Instruments et commandes

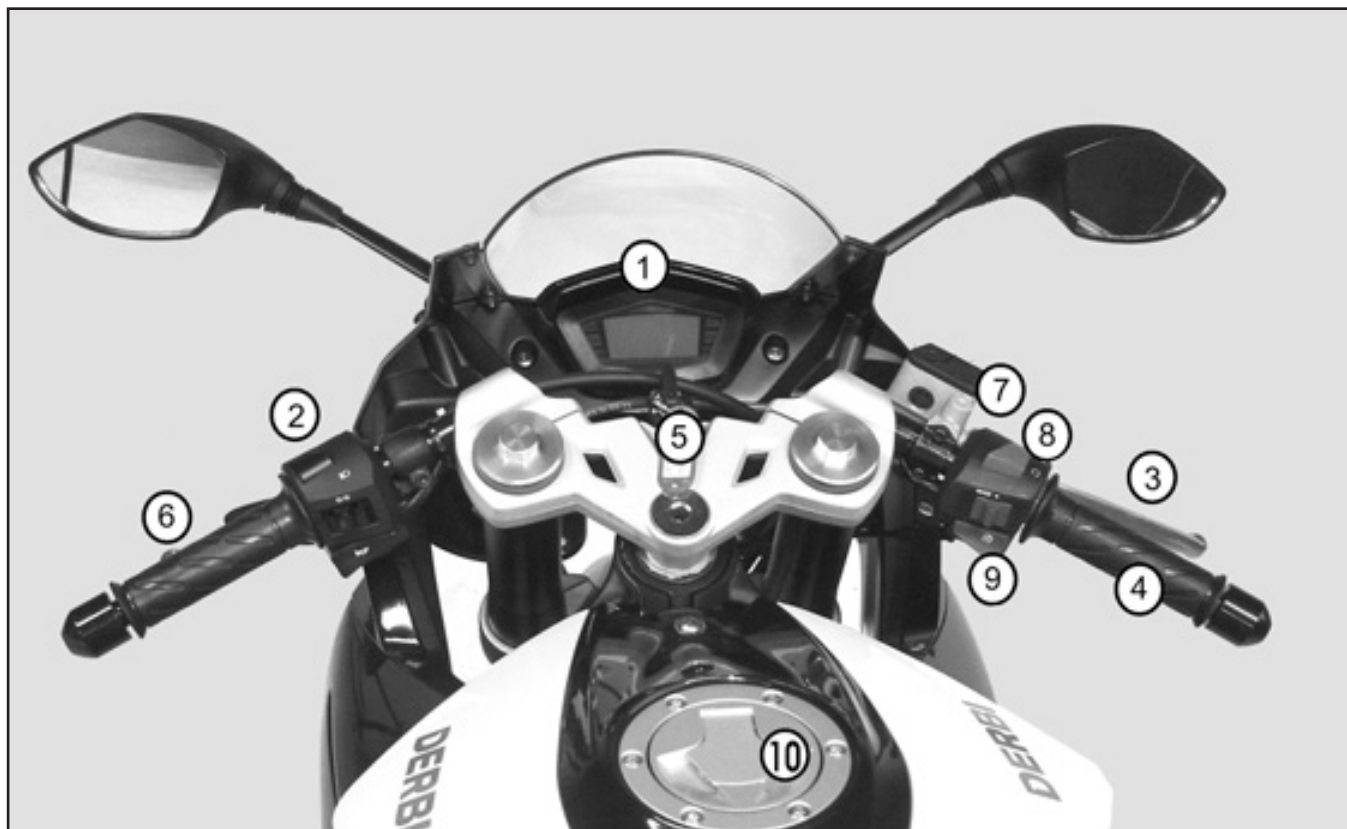

**E**

- 1.- Tablier
- 2.- Interruptor luces, claxon, intermitentes, ráfagas y mando estárter
- 3.- Mando freno delantero
- 4.- Mando de gas
- 5.- Cerradura contacto
- 6.- Mando embrague
- 7.- Depósito líquido freno delantero
- 8.- Pulsador paro motor
- 9.- Pulsador de arranque
- 10.- Tapón deposito gasolina

**F**

- 1.- Tableau de bord
- 2.- Commandes phares, klaxon, clignotants, appel de phare et commande choke
- 3.- Commande frein avant
- 4.- Commande gaz
- 5.- Serrure contact
- 6.- Commande embrayage
- 7.- Réservoir liquide frein avant
- 8.- Bouton poussoir d'arrêt du moteur
- 9.- Bouton poussoir demarrage électrique
- 10.- Bouchon du réservoir de carburant

**I**

- 1.- Cruscotto
- 2.- Interruttore luci, avvisatore acustico, indicatori direzione, Abbagliante passing ed comando aria carburatore
- 3.- Comando freno anteriore
- 4.- Comando dell'acceleratore
- 5.- Serratura d'accensione
- 6.- Comando frizione
- 7.- Serbatoio liquido freno anteriore
- 8.- Pulsante aresto motore
- 9.- Pulsante d'avviamento
- 10.- Tappo serbatoio benzina

**GB**

- 1.- Instrument panel
- 2.- Lights, horn, Indicator switch, Flash high beam and Carburettor choke lever
- 3.- Front brake lever
- 4.- Accelerator
- 5.- Ignition lock
- 6.- Clutch lever
- 7.- Front brake fluid tank
- 8.- Stop engine push button
- 9.- Electric start button
- 10.- Fuel tank filler cap

**D**

- 1.- Armaturenbrett
- 2.- Schalter für Lichter, Hupe, Richtungsblinker, Licht hupe und Choke
- 3.- Hebel Vorderbremse
- 4.- Gasgriff
- 5.- Zündschloß
- 6.- Kupplungshebel
- 7.- Behälter für Bremsflüssigkeit Vorderbremse
- 8.- Ausschaltknopf
- 9.- Starterknopf
- 10.- Tankdeckel

# 1- VEHÍCULO VÉHICULE

Tablier  
Tableau de bord

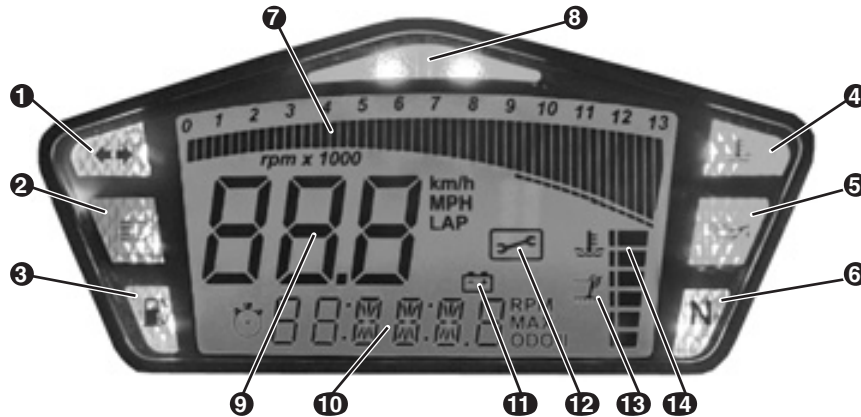

## E

- 1. Indicador intermitentes**
- 2. Indicador luz intensiva**
- 3. Indicador reserva gasolina**  
Cuando se enciende la luz indicador gasolina, en el depósito queda una reserva de 3 litros.
- 4. Indicador alarma temperatura**  
Cuando el indicador se enciende, la temperatura del refrigerante sobrepasa los 115 °C.
- 5. Indicador aceite**  
Indica falta presión aceite (Mod. 125)  
o falta aceite mezcla (Mod. 50)
- 6. Indicador punto muerto**
- 7. Indicador revoluciones motor**
- 8. Indicador aviso cambio de marcha**
- 9. Cuentakilómetros Total / Parcial**
- 10. Reloj / Cronómetro**
- 11. Indicador Batería**
- 12. Indicador Mantenimiento**
- 13. Indicador Caballete lateral extendido**
- 14. Indicador temperatura líquido refrigerante motor**  
(solo modelo 125)

## F

- 1. Voyant des clignotants**
- 2. Voyant de feux de route**
- 3. Voyant réservoir carburant**  
Lorsque le voyant de carburant s'allume, cela signifie qu'il ne reste plus que 3 litres dans le réservoir.
- 4. Voyant alarme température**  
Lorsque le voyant s'allume, cela signifie que la température du liquide de refroidissement dépasse les 115°C.
- 5. Voyant d'huile**  
Indique un manque de pression d'huile (Mod. 125)  
ou qu'il manque de l'huile de mélange (Mod. 50)
- 6. Voyant point mort**
- 7. Voyant régime du moteur**
- 8. Voyant avertisseur de changement de vitesse**
- 9. Compteur kilométrique Total / Partiel**
- 10. Horloge / Chronomètre**
- 11. Voyant Batterie**
- 12. Voyant Entretien**
- 13. Voyant Béquille latérale dépliée**
- 14. Voyant température liquide réfrigération moteur**  
(uniquement modèle 125)

**I**

1. **Spia frecce**
2. **Spia luce abbagliante**
3. **Spia riserva benzina**  
Quando si accende la luce spia benzina, nel serbatoio rimane una riserva di 3 litri.
4. **Spia allarme temperatura**  
Quando la spia si accende, significa che la temperatura del liquido refrigerante ha superato i 115° C.
5. **Spia olio**  
Indica mancanza di pressione dell'olio (mod. 125)  
o mancanza di olio miscela (mod. 50)
6. **Spia punto morto**
7. **Spia giri motore**
8. **Spia avviso cambio di marcia**
9. **Contachilometri totale / parziale**
10. **Orologio / cronometro**
11. **Spia batteria**
12. **Spia manutenzione**
13. **Spia cavalletto laterale aperto**
14. **Spia temperatura liquido refrigerante motore**  
(solo modello 125)

**GB**

1. **Turn indicators indicator**
2. **Main beam indicator**
3. **Reserve fuel indicator**  
When the reserve fuel indicator lights up, there are 3 litres remaining in the tank.
4. **Temperature alarm indicator**  
When the indicator lights up, the coolant temperature has exceeded 115°C.
5. **Oil indicator**  
Indicates a lack of oil pressure (125 mod.)  
or a lack of mixing oil (50 mod.)
6. **Neutral indicator**
7. **Engine revs indicator**
8. **Gear change warning indicator**
9. **Odometer / Trip meter**
10. **Clock / Chronometer**
11. **Battery indicator**
12. **Maintenance indicator**
13. **Prop-stand down indicator**
14. **Engine coolant temperature indicator**  
(125 model only)

**D**

1. **Blinkeranzeige**
2. **Fernlichtanzeige**
3. **Benzinreserveanzeige**  
Wenn die Benzinanzeigelampe aufleuchtet, befinden sich im Tank noch 3 Liter Reserve.
4. **Temperaturalarmanzeige**  
Wenn die Anzeige aufleuchtet, beträgt die Kühlmitteltemperatur über 115 °C.
5. **Ölanzeige**  
Zeigt fehlenden Öldruck (Mod. 125)  
oder fehlendes Ölgemisch an (Mod. 50)
6. **Leerlaufanzeige**
7. **Motordrehzahlanzeige**
8. **Gangwechselwarnanzeige**
9. **Gesamt- / Tageskilometerzähler**
10. **Uhr / Stoppuhr**
11. **Batterieanzeige**
12. **Wartungsanzeige**
13. **Anzeige Seitenständer ausgestellt**
14. **Temperaturanzeige der Motorkühlfüssigkeit**  
(nur Modell 125)



### E

El tablier de instrumentos dispone de las funciones siguientes:

- Velocidad instantánea
- Totalizador de kilómetros
- 2 totalizadores parcial de kilómetros: Trip (TD) 1 y trip 2(TD2)
- Indicación de la tensión de batería
- Reloj de tipo 12 horas
- Velocidad máxima
- Cronometro con memoria para 20 tiempos, correspondiente a 20 vueltas de circuito.
- Espía de neutral
- Espía de falta de presión de aceite o de falta de aceite de lubricación 2T. Hay que parar el vehiculo si se enciende en marcha. GPR 50: repostar aceite de mezcla 2T (ver especificaciones)
- Espía de reserva de carburante, cuando quedan 3 litros de carburante
- Espía de intermitentes
- Espía de luz larga
- Espía de caballete lateral. Parpadea cuando el caballete esta extendido.
- Espía de sobre temperatura del motor. Hay que parar el vehiculo si se enciende en marcha.
- El LCD esta retroiluminado con luz azul.

### F

Le tablier d'instruments dispose des fonctions suivantes :

- Vitesse instantanée
- Totalisateur de kilomètres
- 2 totalisateurs partiels de kilomètres: Trip (TD) 1 et trip 2(TD2)
- Indication de la tension de la batterie
- Horloge format 12 heures
- Vitesse maximale
- Chronomètre avec mémoire pour 20 temps, correspondant à 20 tours de circuit.
- Voyant de neutre
- Voyant de manque de pression d'huile ou de manque d'huile de lubrification 2T. Il faut arrêter le véhicule si ce voyant s'allume en cours de route. GPR 50 : ajouter de l'huile de mélange 2T (Voir spécifications)
- Voyant de réserve de carburant, lorsqu'il reste 3 litres de carburant
- Voyant des clignotants
- Voyant de feux de route
- Voyant de béquille latérale. Clignote lorsque la béquille est dépliée.
- Voyant de surchauffe du moteur. Il faut arrêter le véhicule si ce voyant s'allume en cours de route.
- Il y a un rétro éclairage bleu sur l'écran LCD

**I**

La consolle della strumentazione dispone delle seguenti funzioni:

- Velocità istantanea
- Chilometraggio totale
- Nr. 2 indicatori di chilometraggio parziale: Trip (TD) 1 e trip 2(TD2)
- Indicazione della tensione della batteria
- Orologio del tipo 12 ore
- Velocità massima
- Cronometro con memoria per 20 tempi, corrispondenti a 20 giri di circuito.
- Spia di neutro
- Spia di mancanza di pressione dell'olio o di mancanza d'olio per lubrificazione 2T. Se la spia si accende quando il veicolo è in marcia, lo si deve spegnere. GPR 50: rifornire olio di miscela 2T (vedi specifiche)
- Spia di riserva di carburante, quando rimangono solo 3 litri di carburante
- Spia delle frecce
- Spia delle luci lunghe
- Spia del cavalletto laterale. Lampeggia quando il cavalletto è aperto.
- Spia di surriscaldamento del motore. Se la spia si accende quando il veicolo è in marcia, lo si deve spegnere.
- Lo schermo LCD è retroilluminato con luce blu.

**GB**

The instrument panel incorporates the following functions:

- Instant speed display
- Odometer
- 2 trip meters: Trip 1 (TD) and Trip 2 (TD2)
- Battery voltage indication
- 12 hour type clock
- Maximum speed
- Chronometer with memory for 20 times, corresponding to 20 circuit laps.
- Neutral indicator
- Indicator light for low oil pressure or lack of 2-stroke lubricating oil. If this lights up when running, the machine must be stopped. GPR 50: top up with 2-stroke oil (see specifications)
- Reserve fuel indicator, which lights up when there are only 3 litres of fuel left
- Turn indicators indicator
- Main beam indicator
- Prop-stand indicator. It flashes when the prop-stand is down.
- Excess engine temperature indicator. If this lights up when running, the machine must be stopped.
- The LCD is backlit with a blue light.

**D**

Die Instrumententafel verfügt über folgende Funktionen:

- Momentane Geschwindigkeit
- Kilometerzähler
- 2 Tageskilometerzähler Trip (TD) 1 und Trip 2(TD2)
- Batteriespannungsanzeige
- Uhr mit 12-Stunden-Anzeige
- Höchstgeschwindigkeit
- Stoppuhr mit Speicher für 20 Zeiten entsprechend 20 Bahnrunden.
- Leerlaufanzeigeleuchte
- Warnleuchte für mangelnden Öldruck oder fehlendes Zweitakterschmieröl. Das Fahrzeug muss angehalten werden, wenn diese beim Fahren aufleuchtet. GPR 50: Zweitakterölgemisch nachtanken (siehe Spezifikationen)
- Anzeigeleuchte Kraftstoffreserve, wenn noch 3 Liter Kraftstoff zur Verfügung stehen.
- Blinkerleuchte
- Fernlichtleuchte
- Seitenständerleuchte. Blinkt, wenn der Seitenständer ausgestellt ist.
- Motorüber Temperatur-Warnleuchte. Das Fahrzeug muss angehalten werden, wenn diese beim Fahren aufleuchtet.
- Die LCD ist mit blauem Licht hinterbeleuchtet.



# 1- VEHÍCULO VÉHICULE

## Tablier Tableau de bord

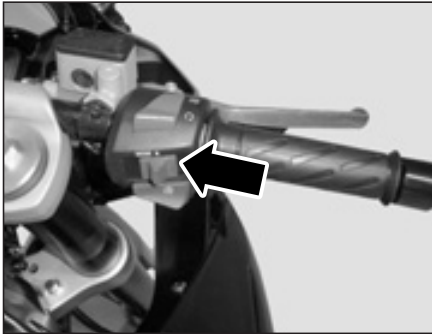

### E

El manejo del tablier se hace mediante el botón "MODE" presente en el puño derecho, accesible con la mano derecha al puño de gas. Usted puede regular varias opciones de los instrumentos o resetearlas mediante este botón, apretándolo un mínimo de 3 segundos.

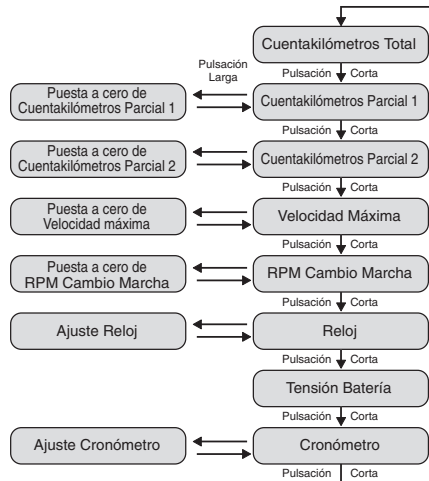

### F

Pour manier le tablier, activez la touche "MODE" présente sur la poignée de droite, et accessible avec la main droite à la poignée des gaz. Vous pouvez régler plusieurs options des instruments ou les réinitialiser par cette touche, en appuyant dessus pendant 3 secondes au moins.

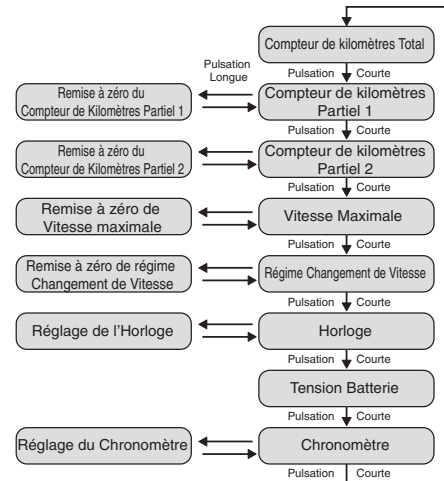

**I**

L'uso della consolle si realizza con il pulsante "MODE" situato nell'impugnatura destra, accessibile con la mano destra dall'impugnatura del gas. Da qui si possono scegliere le varie opzioni degli strumenti o resettarle premendo questo pulsante per un minimo di 3 secondi.

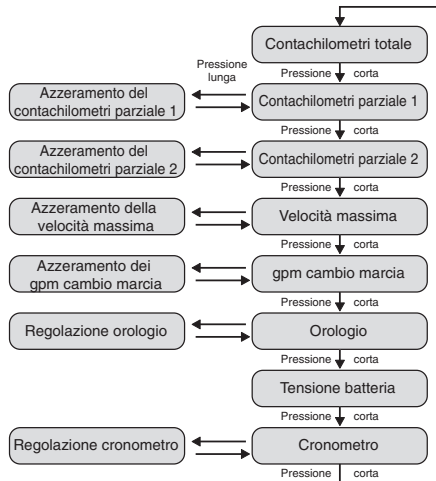

**GB**

The instrument panel is controlled using the "MODE" button next to the right twist-grip, accessible with the right hand on the throttle twist-grip. You can adjust or reset several options for the instruments using this button, by pressing it for a minimum of 3 seconds.

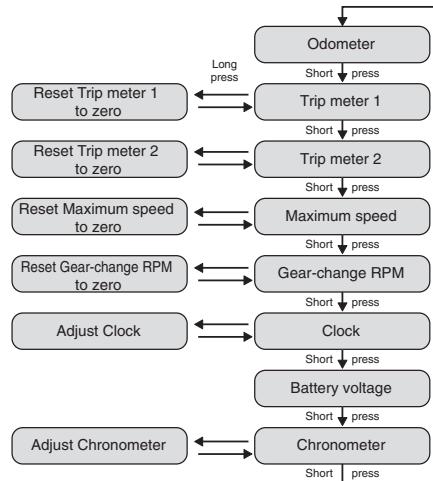

**D**

Die Bedienung der Instrumententafel erfolgt mit der Taste "MODE" am rechten Griff, die mit der rechten Hand zum Gasgriff zugänglich ist. Sie können mehrere Instrumenteoptionen einstellen oder diese mit dieser Taste zurücksetzen, wenn sie mindestens 3 Sekunden lang gedrückt wird.

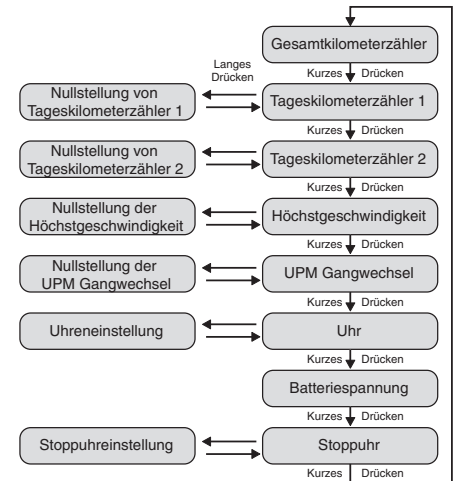



### E

Estado del tablier después de poner el contacto al vehículo.

Poniendo el contacto al vehículo, el tablier chequea todo sus componentes.

#### Regulación de la hora

La hora se regula de la manera siguiente:

1. Pasar desde la visualización de los kilómetros totales a la visualización del reloj.
2. Apretar el botón "MODE" 3 segundos. Desaparece la indicación de los minutos.
3. Pulsar el botón "MODE" para incrementar las horas hasta al hora deseada.
4. Apretar "MODE" por 3 segundos.
5. Pulsar el botón "MODE" hasta conseguir los minutos deseados.
6. Apretar "MODE" 3 segundos para conservar los datos del tiempo.

### F

État du tablier après avoir mis le contact au véhicule.

Lorsque vous mettez le contact, le tablier vérifie toutes les pièces.

#### Réglage de l'heure

L'heure est réglée de la manière suivante :

1. Passez de l'affichage des kilomètres totaux à l'affichage de l'horloge.
2. Appuyez sur la touche "MODE" pendant 3 secondes. L'indication des minutes disparaît.
3. Appuyez sur la touche "MODE" pour augmenter le chiffre des heures jusqu'à l'heure souhaitée.
4. Appuyez sur "MODE" pendant 3 secondes.
5. Appuyez sur la touche "MODE" jusqu'aux minutes souhaitées.
6. Appuyez sur "MODE" pendant 3 secondes pour enregistrer l'heure.

**I**

Stato della consolle dopo aver acceso il veicolo.

Al momento dell'accensione del veicolo, la consolle verifica tutti i suoi componenti.

**Regolazione dell'orario**

L'orario si regola nella seguente maniera:

1. Passare dalla visualizzazione del chilometraggio totale alla visualizzazione dell'orologio
2. Premere il pulsante "MODE" per 3 secondi. Sparisce l'indicazione dei minuti
3. Premere il pulsante "MODE" per impostare l'orario sul valore delle ore desiderato
4. Premere "MODE" per 3 secondi
5. Premere il pulsante "MODE" per impostare l'orario sul valore dei minuti desiderato
6. Premere "MODE" per 3 secondi per memorizzare l'orario impostato.

**GB**

Instrument panel status on turning on the machine's ignition.

On turning on the machine's ignition, the instrument panel checks all its components.

**Adjusting the time**

The time is adjusted as follows:

1. Move from odometer display to clock display
2. Press the "MODE" button for 3 seconds. The minutes indication will disappear
3. Press the "MODE" button to increase the hours until the desired hour is reached
4. Press the "MODE" button down for 3 seconds
5. Press the "MODE" button until the desired minutes are reached.
6. Press the "MODE" button down for 3 seconds to save the time data.

**D**

Zustand der Instrumententafel nach Einschalten der Zündung.

Beim Einschalten der Zündung des Fahrzeugs checkt die Instrumententafel alle Komponenten durch.

**Uhrzeiteinstellung**

Die Uhrzeit wird folgendermaßen eingestellt:

1. Von der Kilometeranzeige auf Uhrenanzeige gehen.
2. 3 Sekunden lang die "MODE"-Taste drücken. Die Minutenanzeige verschwindet.
3. "MODE"-Taste drücken, um die Stunden bis zur gewünschten Stunde vorlaufen zu lassen.
4. 3 Sekunden lang "MODE" drücken.
5. Die "MODE"-Taste drücken, bis die gewünschten Minuten erreicht sind.
6. 3 Sekunden lang "MODE" drücken, damit die Uhrzeitangaben gespeichert werden.

**E**

### Utilización del cronómetro

El vehículo dispone de un cronómetro que permite medir 20 tiempos efectuados con el vehículo en marcha, por ejemplo en circuito.

Se puede entrar en modo de medición solamente con el vehículo en marcha. Y al contrario, se puede entrar en modo de visualización solamente con el vehículo parado.

### Medición de tiempos

Para entrar en el modo de medición, apretar el botón "MODE" durante 3 segundos con el vehículo en marcha. La pantalla LCD le indicara el numero de tiempos registrados ("LAP") y el cronometro indicara cero.

A cada pulsación del mando, el crono registra el tiempo en el "LAP" correspondiente y lanza el cronometro "LAP" siguiente. Además el tiempo efectuado se enseña durante 10 segundos en pantalla. Cada pulsación siguiente registra un tiempo, y eso hasta que los 20 "LAP" disponibles estén utilizados. Si sigue midiendo tiempos el cronometro vuelve a sobrescribir el "LAP" 1.

Se puede salir del modo cronometro solamente parando el vehiculo.

**F**

### Utilisation du chronomètre

Le véhicule dispose d'un chronomètre qui permet de mesurer 20 temps effectués avec le véhicule en marche, par exemple sur un circuit.

Vous pouvez entrer en mode de mesure uniquement si le véhicule est en marche. Et inversement vous pouvez entrer en mode visualisation uniquement si le véhicule est arrêté.

### Mesure des temps

Pour entrer en mode de mesure, appuyez sur la touche "MODE" pendant 3 secondes lorsque le véhicule est en marche. L'écran LCD vous indiquera le nombre de temps enregistrés ("LAP") et le chronomètre indiquera zéro.

Chaque fois que vous appuyez sur la commande, le chrono enregistre le temps du "LAP" correspondant et lance le chronomètre du "LAP" suivant. Par ailleurs le temps effectué est affiché pendant 10 secondes à l'écran. Chaque pulsation suivante enregistre un temps, jusqu'à ce que les 20 "LAP" disponibles aient été utilisés. Si vous continuez à mesurer les temps, le chronomètre les enregistre sur le "LAP"1.

Vous ne pouvez sortir du mode chronomètre qu'en arrêtant le véhicule.

**I**

### Uso del cronometro

Il veicolo dispone di un cronometro che consente di misurare 20 tempi effettuati con il veicolo in marcia, per esempio in un circuito.

Si può entrare nella modalità di cronometraggio solo quando il veicolo è in marcia. Al contrario, per entrare nella modalità di visualizzazione, il veicolo deve essere spento.

### Cronometraggio dei tempi

Per entrare nella modalità di cronometraggio, premere il pulsante "MODE" per 3 secondi, con il veicolo in marcia. Lo schermo LCD indicherà il numero di tempi registrati ("LAP") e il cronometro indicherà zero.

A ogni pressione del comando, il cronometro registra il tempo nel corrispondente "LAP" e lancia il seguente cronometro "LAP". Inoltre, il tempo cronometrato viene visualizzato per 10 secondi sullo schermo. Ogni seguente pressione registra un tempo, fino a che non siano stati utilizzati i 20 "LAP" disponibili. Se si continua a cronometrare i tempi, il cronometro ricomincia dal "LAP" 1 cancellando i precedenti cronometraggi.

Si può uscire dalla modalità cronometro solamente spegnendo il veicolo.

**GB**

### Using the chronometer

The machine is fitted with a chronometer that allows the measuring of 20 times performed by the machine in motion, for example when timing laps on a circuit.

The measurement mode can be accessed only when the machine is in motion. By contrast, the viewing mode can only be accessed when the machine is halted.

### Measuring the time

To access the measurement mode, press the "MODE" button for 3 seconds with the machine in motion. The LCD screen will indicate the number of lap times registered ("LAP") and the chronometer will indicate zero.

Each time the button is pressed, the chronometer will register the time for the corresponding lap and begin the timing of the next lap. The time achieved will be displayed on screen for 10 seconds. Each subsequent pressing registers a time, until all the 20 laps available have been used up. If times continue to be measured, the chronometer will revert to overwriting "LAP" 1.

The chronometer mode can only be exited with the machine halted.

**D**

### Verwendung der Stoppuhr

Das Fahrzeug ist mit einer Stoppuhr ausgestattet, mit der bei laufendem Fahrzeug, beispielsweise auf der Rennbahn, 20 Zeiten gestoppt werden können.

Der Zugang zum Messbetrieb ist nur bei laufendem Fahrzeug möglich. Im Gegensatz dazu kann auf den Anzeigebetrieb nur bei stehendem Fahrzeug zugegriffen werden.

### Zeitmessung

Für den Zugang zum Messbetrieb bei laufendem Fahrzeug 3 Sekunden lang die "MODE"-Taste drücken. Der LCD-Bildschirm gibt die Anzahl der aufgezeichneten Zeiten ("LAP") an, und die Stoppuhr zeigt Null an.

Bei jedem Drücken des Bedienschalters zeichnet die Stoppuhr die Zeit in der entsprechenden "LAP" auf und ruft die nächste "LAP"-Stoppuhr auf. Außerdem wird die gemessene Zeit 10 Sekunden lang auf dem Bildschirm gezeigt. Jedes Folgedrücken zeichnet eine Zeit auf und so weiter, bis die 20 verfügbaren "LAP" genutzt sind. Werden weitere Zeiten gemessen, überschreibt die Stoppuhr erneut "LAP" 1.

Der Stoppuhrbetrieb kann nur verlassen werden, wenn das Fahrzeug anhält.



### E

#### Visualización de los tiempos “LAP”

Solamente se pueden visualizar los tiempos con el vehículo parado.

Pulsar el botón hasta llegar a la función cronometro, y luego apretarlo 3 segundos para entra en el espacio cronometro.

Pulsando el mando podrá visualizar los tiempos registrados.

#### Resetear los cronómetros

El cronómetro se resetea en modo velocidad maxima. Apretar 3 segundos el mando con el tablier en modo velocidad máxima. La velocidad máxima y los cronómetros se resetearan.

¡Para volver a medir tiempos y entrar en el modo de medición, se tiene que apretar con el vehículo en marcha el botón “MODE” 3 segundos en modo cronometro!

### F

#### Visualisation des temps "LAP".

Vous ne pouvez voir affichés les temps que lorsque le véhicule est arrêté.

Appuyez sur la touche jusqu'à ce que vous arrivez à la fonction chronomètre, puis appuyez 3 secondes pour entrer dans l'espace chronomètre.

Appuyez sur la commande pour afficher les temps enregistrés.

#### Réinitialiser les chronomètres

Le chronomètre est réinitialisé en mode vitesse maximale. Appuyez pendant 3 secondes sur la commande avec le tablier en mode vitesse maximale. La vitesse maximale et les chronomètres sont réinitialisés.

Pour mesurer à nouveau les temps et entrer dans le mode de mesure, appuyez avec le véhicule en marche sur la touche "MODE" pendant 3 secondes en mode chronomètre !

**I**

### Visualizzazione dei tempi "LAP"

I tempi si possono visualizzare solo con il veicolo spento.

Premere il pulsante fino ad arrivare alla funzione cronometro, e poi premerlo per 3 secondi per entrare nella modalità cronometro.

Premendo il comando si potranno visualizzare i tempi cronometrati.

### Resettare i cronometraggi

Il cronometro si resetta in modalità velocità massima. Premere per 3 secondi il comando con la consolle in modalità velocità massima. In questo modo si resetteranno la velocità massima e i cronometraggi.

Per ricominciare a cronometrare i tempi ed entrare nella modalità di cronometraggio, con il veicolo in marcia si deve premere il pulsante "MODE" per 3 secondi in modalità cronometro!

**GB**

### Viewing the lap times

The lap times can only be viewed with the machine halted.

Press the button until the chronometer function is reached, and then press down for 3 seconds to access the chronometer function.

Pressing the button will display the lap times registered.

### Resetting the chronometer

The chronometer is reset in maximum speed mode. Press the button down for 3 seconds with the instrument panel in maximum speed mode. The maximum speed and the chronometers will reset.

To once more measure lap times and access the measurement mode, the "MODE" button must be pressed down for 3 seconds in chronometer mode with the machine in motion.

**D**

### Anzeige der "LAP"-Zeiten

Die Zeiten können nur bei stehendem Fahrzeug angezeigt werden.

Taste drücken, bis die Stoppuhrfunktion erreicht ist und dann für den Zugang zum Stoppuhrbereich 3 Sekunden drücken.

Durch Drücken der Bedientaste können die aufgezeichneten Zeiten angezeigt werden.

### Stoppuhren zurücksetzen

Die Stoppuhr setzt sich auf Höchstgeschwindigkeitsbetrieb zurück. Bedientaste 3 Sekunden lang bei auf Höchstgeschwindigkeitsbetrieb stehender Instrumententafel drücken. Höchstgeschwindigkeit und Stoppuhren werden zurückgesetzt.

Zur erneuten Zeitenmessung und für den Zugang zum Messbetrieb muss bei laufendem Fahrzeug im Stoppuhrbetrieb 3 Sekunden lang die "MODE"-Taste gedrückt werden.





### E

#### Utilización indicador aviso cambio de marcha

El indicador aviso cambio de marcha se ilumina al superar el límite prefijado de rpm.

Mediante la función de ajuste se puede modificar este límite, con incrementos de 100 rpm mediante una pulsación corta y de 500 rpm mediante una pulsación larga.



El indicador cambio de marcha avisa del cambio a 10.000 rpm. Durante los primeros 1000 Km. no se debe superar este límite.

Evite los acelerones y girar la maneta de gas hasta 80% de su recorrido.

Después de los primeros 1.000 Km. aumente progresivamente la velocidad hasta alcanzar las máximas prestaciones.

Un buen rodaje asegura una larga duración y las mejores prestaciones del motor

**ADVERTENCIA:** No apretar el botón "MODE" cuando se pone el contacto del vehículo, ni cuando el tablier está haciendo su chequeo, para evitar pasar el tablier al modo de taller.

### F

#### Utilisation voyant avertisseur de changement de vitesse

Le voyant avertit d'un changement de vitesse en s'allumant lorsque la limite de régime définie à l'avance est dépassée.

Avec cette fonction de réglage, il est possible de modifier cette limite avec des incréments de 100 tr/min par une pulsation courte et de 500 tr/min par une pulsation longue.



Le voyant de changement de vitesse avertit du changement à 10 000 tr/min. Pendant les premiers 1000 km il est fortement déconseillé de dépasser cette limite.

Évitez les accélérations brusques et tournez la poignée de gaz à 80% de sa course maximum.

Après les 1000 premiers km, augmentez progressivement la vitesse jusqu'aux limites maximales.

Un bon rodage assure une longue durée et les meilleures prestations du moteur.

**Avertissement:** N'appuyez pas sur la touche "MODE" lorsque vous mettez le contact sur le véhicule ni lorsque le tablier est en cours de vérification pour éviter que le tablier ne passe en mode réparation.

**I**

### Uso della spia di avviso cambio di marcia

La spia di avviso cambio di marcia s'illumina quando si supera il limite di gpm che è stato prestabilito.

Mediante la funzione di regolazione si può modificare questo limite, con incrementi di 100 gpm, mediante una pressione breve, e di 500 gpm mediante una pressione lunga.



La spia cambio di marcia avvisa del cambio a 10.000 gpm. Durante i primi 1000 km non si deve superare questi limiti.

Si sconsiglia di evitare le forti accelerazioni e girare il comando dell'acceleratore fino al 80% massimo.

Dopo i primi 1000 km si può aumentare progressivamente la velocità fino a raggiungere le massime prestazioni.

Un buon rodaggio assicura una lunga durata e le migliori prestazioni del motore

**Avvertimento:** non premere il pulsante "MODE" quando si accende il veicolo, né quando la consolle sta effettuando la sua verifica, per evitare di passare la consolle nella modalità di officina.

**GB**

### Using the gear change advice indicator

The indicator advises changing gear by lighting up when the preset rpms are exceeded.

This limit can be modified using the adjustment function, with increases of 100 rpm for short presses and 500 rpm for long presses of the button.



The gear change advice indicator advises changing gear at 10,000 rpm. This limit must not be exceeded for the first 1000 km.

Avoid sharp accelerating, and open the accelerator till 80% maximum.

After the first 1,000 km increase the speed gradually until maximum performance is reached.

Running the machine in properly ensures a long life and better performance from the engine.

**Warning:** Avoid pressing the "MODE" button when the machine's ignition is being turned on, or when the instrument panel is performing its start-up check, to avoid entering workshop mode.

**D**

### Verwendung Gangwechselwarnanzeige

Die Gangwechselwarnanzeige leuchtet auf, wenn die voreingestellte Drehzahlgrenze überschritten wird.

Diese Grenze kann mit der Einstellfunktion durch kurzes Drücken in 100 Upm-Schritten und durch langes Drücken in 500 Upm-Schritten geändert werden.



Die Gangwechselanzeige weist bei 10.000 Upm auf den Wechsel hin. Auf den ersten 1000 km darf diese Grenze nicht überschritten werden.

Vermeiden Sie hohe Beschleunigungen und öffnen Sie den Gasgriff bis 80% maximal.

Die Geschwindigkeit nach den ersten 1000 km allmählich bis zur Höchstleistung steigern.

Gutes Einfahren gewährleistet eine lange Haltbarkeit des Motors und dessen Bestleistung.

**Warnung:** "MODE"-Taste nicht drücken, wenn die Zündung eingeschaltet wird oder die Instrumententafel ihren Check durchführt, damit nicht von der Instrumententafel auf Werkstattbetrieb umgeschaltet wird.

# 1- VEHÍCULO VÉHICULE

Conmutador intermitentes luces y mando aire carburador  
Commutateur clignotants lampes et commande air carburateur

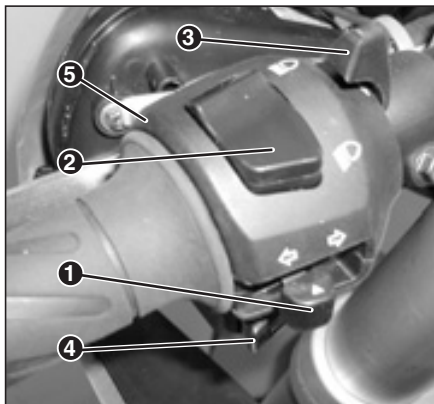

Mod. 50

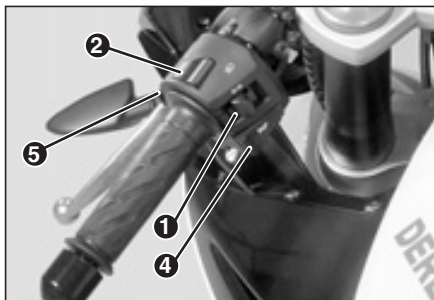

Mod. 125

**E**

## Conmutador intermitentes (1)

Centro -Intermitentes apagados  
Derecha -Intermitentes lado  
derecho encendidos  
Izquierda -Intermitentes lado  
izquierdo encendidos

## Conmutador Luces (2)

☰☐ -Luz intensiva.  
☷☐ -Luz de cruce.

## Mando aire carburador (3) (Mod. 50)

Situado en el lado izquierdo del manillar (3). Este mando sólo tiene la finalidad de facilitar el arranque del motor cuando el motor está frío.

Apretar el mando aire hacia abajo (aire cerrado).

Una vez en marcha el motor, después de varios segundos, devolver el mando aire a su posición normal (aire abierto).

En caso de que el motor se pare por haber utilizado el mando durante poco tiempo, debe repetirse la operación hasta que el motor funcione normalmente al ralentí. Esto requiere tan solo pocos segundos.

## Pulsador acústico claxon (4)

## Pulsador ráfagas (5)

**F**

## Commutateur clignotants (1)

au milieu - Clignotants éteints  
à droite - Clignotants côté  
droit allumés  
à gauche - Clignotants côté  
gauche allumés

## Commutateur des lumières (2)

☰☐ -Lumière de route  
☷☐ -Lumière de croisement

## Commande air carburateur (3) (Mod. 50)

Située du côté gauche du guidon (3) cette commande facilite le démarrage du moteur. Utiliser uniquement lorsque le moteur est froid.

Pousser la commande air du carburateur vers le bas.

Une fois que le moteur tourne, après quelques secondes, remettre la commande sur sa position normale (air ouvert).

Si on agit sur la commande pendant un temps trop court, le moteur ne démarrera pas, il faut refaire l'opération jusqu'à ce que le moteur fonctionne normalement au ralenti. Ceci ne requiert que quelques secondes.

## Bouton acoustique klaxon (4)



## Bouton appel de phare (5)

**I**

### Commutatore indicatori direzione (1)

- Centro - Indicatori di direzione spenti
- Destra - Indicatori di direzione lato destro accesi
- Sinistra - Indicatori di direzione lato sinistro accesi

### Commutatore luci (2)

-  -Luce abbagliante
-  -Luce anabbagliante

### Comando aria carburatore (3) (Mod. 50)

Situato sul lato sinistro del manubrio (3). Questo comando ha come unico scopo agevolare l'avviamento. Usarlo soltanto qualora il motore sia freddo.

Premere il comando aria carburatore verso il basso.

Quando il motore sia ormai in moto, dopo alcuni secondi, riportare il comando aria alla sua posizione normale (aria aperta).

Nel caso in cui il motore si fermasse per aver usato il comando troppo a lungo, deve ripetersi l'operazione fintantoché il motore funzioni normalmente al minimo. Per fare ciò c'è soltanto bisogno di pochi secondi.

### Pulsante avvisatore acustico (4)



### Abbagliante passing (5)

**GB**

### Indicator switch (1)

- Centre - Indicator lights OFF
- Right - Right-hand indicator lights ON
- Left - Left-hand indicator lights ON

### Light switch (2)

-  -High beam
-  -Dipped beam

### Carburettor mixture control (choke) (3) (Mod. 50)

Located on the left hand side of the handlebar (3).

This control is only intended to be used to make starting easier and should only be used when the engine is cold.

Push the carburettor choke lever down.

Once the engine is running, the control should be returned to the normal position (Air open) after a few seconds.

If the engine should stop again because the mixture control was used for too short a time, the operation should be repeated until the engine runs normally at idle. This will require only a few seconds.

### Horn button (4)



### Flash high beam (5)

**D**

### Schalter Richtungsblinker (1)

- Schalter steht in der Mitte
- Blinker ausgestellt
- Schalter nach rechts
- Die Blinker auf der rechten Seite sind eingeschaltet
- Schalter nach links
- Die Blinker auf der linken Seite sind eingeschaltet

### Lichtschalter (2)

-  -Fernlicht
-  -Abblendlicht

### Choke (3) (Mod. 50)

Am linken Lenkerende (3). Der Choke dient dazu, das Anlassen des Motors zu erleichtern. Benutzen Sie den Choke nur, wenn der Motor kalt ist.

Versetzen Sie den Choke einige Sekunden nach Anlassen des Motors in seine Normalstellung (Lufteintritt geöffnet) zurück.

Sollte der Motor wieder ausgehen, weil der Choke nicht lange genug betätigt wurde, wiederholen Sie den Vorgang, bis der Motor normal im Leerlauf funktioniert.

### Hupknopf (4)

### Licht hupe (5)

# 1- VEHÍCULO VÉHICULE

## Pulsador stop y cerradura contacto Bouton stop et serrure contact

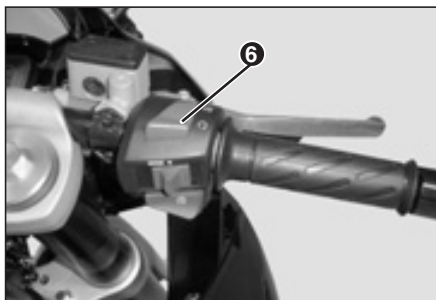





**CAT**



**E**



### Pulsador stop (6)

#### Cerradura de contacto

Posición de la llave

-  - Motor parado y sin bloqueo.
-  - Posición arranque motor.
-  - Para bloquear la dirección, gire el manillar completamente hacia la derecha o izquierda. Presione hacia abajo la llave dejando que vuelva a su lugar, y después gírela hasta la posición  y extráigala.

 **No gire nunca la llave a la posición   durante la marcha**





 **Los intermitentes no funcionan cuando el pulsador stop (6) está en posición Off **

**F**

### Bouton Stop (6)



#### Serrure du contact

Position de la clé

-  - Moteur arrêté, sans blocage
-  - Position de démarrage du moteur
-  - Pour bloquer la direction, faire tourner le guidon tout à fait à droite ou à gauche. Pousser la clé vers le bas en la laissant retourner à sa position initiale et tourner jusqu'à la position  et sortez-la.

 **Ne tournez jamais la clef sur la position   pendant la marche**

 **Les clignotants ne fonctionnent pas quand le bouton stop (6) est en position Off **





No gireu mai la clau a la posició   durant la marxa.



**I**



### Comando stop (6)

#### Serratura d'accensione

Posizione della chiave

-  - Motore spento e senza bloccaggio
-  - Posizione avviamento motore
-  - Per bloccare la sterzo, girare completamente il manubrio verso destra o sinistra. Pressionare la chiave in fondo e lasciare che ritorni alla sua posizione, girarla fino alla posizione  ed estrarla.

 **In nessun caso girare la chiave nella posizione   durante la marcia**





 **Gli indicatori di direzione non funzionano quanto il comando stop (6) sta in posizione Off **



**GB**

### Stop switch (6)

#### Ignition lock

Key position

-  - Engine off, steering unlocked
-  - Engine start position
-  - To lock the steering, turn the handlebar all the way to left or right. Press the key downwards, turn it to the  position and remove it.

 **Do not turn the key to the  position while the engine is running**





 **The turnlight indicators dont function when the stop switch (6) is set in position Off **



**D**

### Stopp Schalter (6)

#### Zündschloß

Position des Schlüssels

-  - Motor aus, ohne Blockierung
-  - Position zum Anlassen des Motors
-  - Um die Lenkung zu blockieren, drehen Sie den Lenker ganz nach rechts oder nach links. Drücken Sie den Schlüssel nach unten und lassen Sie ihn wieder in seine alte Position zurückkehren. Drehen Sie ihn bis in die Position  und ziehen Sie ihn heraus.

 **Drehen Sie den Schlüssel nie auf die Position   wenn das Motorrad in Fahrt ist.**

 **Die Blinker funktionieren nicht wenn den Stopp Schalter (6) in Position Off steht **

# 1- VEHÍCULO VÉHICULE

## Mando freno delantero, embrague y gas Commande frein avant, embrayage et gaz

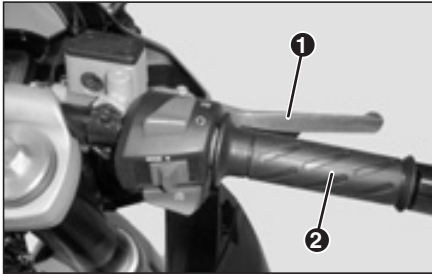

**E**

### Mando de freno delantero

El mando freno delantero, está situado en el lado derecho del manillar (1). Poner especial atención en su uso y utilizar el freno delantero sin brusquedades y dosificando la fuerza gradualmente, según las condiciones del terreno, procurando siempre evitar el bloqueo de la rueda.



**No tocar el tornillo situado en la extremidad de la maneta de freno. No sirve para la regulación de la posición del mando.**

### Mando de gas

Situado en el lado derecho del manillar (2). Con la rotación hacia adentro de la empuñadura, se obtiene la apertura de la válvula del carburador.

### Mando de embrague

La maneta del mando de embrague está situada en el lado izquierdo del manillar (3). Apretando a fondo dicha maneta contra el manillar, se desconecta el embrague, liberando la transmisión del motor.

Dejando suavemente la maneta se conecta el embrague uniendo el motor a la transmisión, que con una marcha engranada transmite a través del cambio, la fuerza del motor a la rueda trasera.

**F**

### Commande frein avant

La commande du frein avant est située du côté droit du guidon (1). Il faut avoir la précaution d'utiliser le frein avant sans brusquerie, en dosant la force graduellement selon les conditions du terrain pour éviter le blocage de la roue.



**Ne pas toucher la vis située à l'extrémité de la manette de frein. Elle ne sert pas à la régulation de sa position.**

### Commande du gaz.

Cette commande est située du côté droit du guidon (2). Si on tourne la poignée vers l'intérieur on obtient l'ouverture du boisseau du carburateur.

### Commande de l'embrayage

La manette de commande de l'embrayage est située du côté gauche du guidon (3).

En serrant à fond cette manette contre le guidon on déconnecte l'embrayage et on libère la transmission du moteur.

En lâchant progressivement la manette on connecte l'embrayage et on relie le moteur à la transmission qui avec une vitesse engagée transmet au moyen de la boîte à vitesses la force du moteur à la roue arrière.

I

### Comando freno anteriore

Il comando freno anteriore è situato nel lato destro del manubrio (1). Avere speciale cura quando lo si usi, usare il freno anteriore in modo non brusco, dosificare gradatamente la forza, a seconda delle condizioni del terreno, e fare in modo di evitare sempre il bloccaggio della ruota.



**Non toccare la vite situata nell'estremità della manetta di freno. Non serve per la regolazione de su posizione.**

### Comando dell'acceleratore

Situato nel lato destro del manubrio (2). Quando si gira verso l'interno la manopola, si provoca l'apertura della valvola del carburatore.

### Comando frizione

La leva del comando frizione è situata al lato destro del manubrio (3). Quando si serra completamente la sopraddetta leva contro il manubrio, si disinserisce la frizione e si libera la trasmissione del motore.

Se si allenta soavemente la leva, si inserisce la frizione che unisce il motore e la trasmissione che, con una marcia ingranata, trasmetterà la forza del motore alla ruota posteriore mediante il cambio.

GB

### Front brake lever

The front brake lever is located at the right-hand end of the handlebar (1). It should be used with care, pulling it smoothly and gradually, in accordance with the ground conditions, taking care always to avoid locking the front wheel.



**Don't touch the screw situated at the extremity of the brake lever. Its purpose isn't to regulate the position of the brake lever.**

### Accelerator

This is situated at the right-hand end of the handlebar (2). Twisting the grip inwards opens the carburettor valve and accelerates the engine.

### Clutch lever

The clutch control lever is situated at the left-hand end of the handlebar (3). Pressing the lever all the way, until it touches the handlebar, disengages the clutch and releases the engine transmission.

Releasing the lever gently engages the clutch and connects the engine with the transmission, which, with a gear selected, transmits the power of the engine through the gearbox to the rear wheel.

D

### Hebel Vorderbremse

Der Hebel zur Betätigung der Vorderbremse befindet sich an der rechten Seite des Lenkers (1). Diese Bremse ist mit äußerster Vorsicht zu benutzen. Nicht jäh abbremsen, sondern die Kraft je nach Beschaffenheit des Bodens dosieren. Man achte darauf, daß das Rad nicht blockiert wird.



**Die Schraube am Ende des Bremshebels muss nicht berührt werden. Ihre Zwecke ist nicht die Regulierung des Bremshebels.**

### Gasgriff

An der rechten Seite des Lenkers (2). Mit der Drehung des Handgriffs zum Fahrer hin wird die Öffnung des Vergaseschiebers bewirkt.

### Kupplungshebel

Der Hebel für die Kupplungsbetätigung befindet sich an der linken Seite des Lenkers (3). Indem man diesen Hebel voll gegen den Lenker durchdrückt, wird die Kupplung gelöst und der Motorantrieb freigesetzt.

Durch langsames Loslassen des Hebels wird die Kupplung wieder eingeschaltet und der Motor mit dem Antrieb verbunden. Über den eingeschalteten Gang wird die Motorkraft auf das Hinterrad übertragen.



# 1- VEHÍCULO VÉHICULE

Pulsador de arranque, interruptor stop, Mando freno trasero  
Bouton de démarrage, Bouton poussoir d'arrêt du moteur, Commande frein arrière

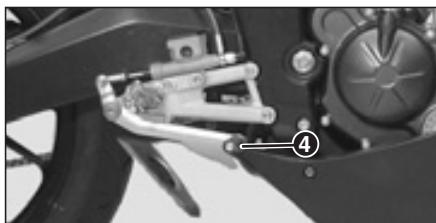
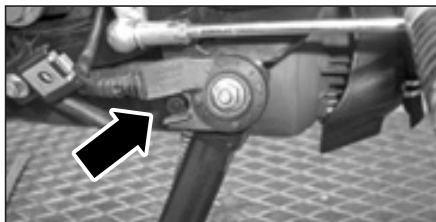
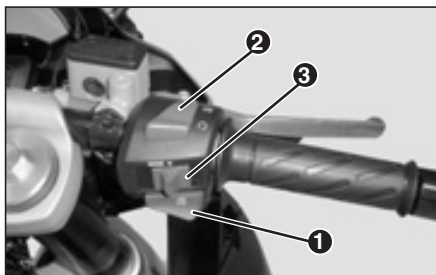

**E**

## Pulsador de arranque (1)

Presione el pulsador para poner en marcha el motor, prestando atención de mantener el cambio en la posición de punto muerto, el caballete lateral levantado y el interruptor stop (2) apretado en posición ☉.

## Interruptor stop (2)

- ☒ - Motor parado
- ☉ - Posición arranque motor.

## Interruptor MODE (3)

## Mando freno trasero

El pedal de mando del freno trasero, está situado en la parte derecha del ciclomotor, a la altura del motor (4). Debe ser accionado con la punta del pie gradualmente. Combinar la utilización del freno trasero con el delantero según necesidades, de esta forma obtendrán frenadas más eficaces.

¡Atención al estado del terreno! sobre todo si éste es asfaltado y está mojado o existe gravilla.

**F**

## Bouton de démarrage (1)

Pressez le bouton pour démarrer en ayant le moteur au point mort, la béquille latérale levée et l'interrupteur stop (2) poussé en position ☉.

## Bouton poussoir d'arrêt du moteur (2)

- ☒ - Moteur à l'arrêt
- ☉ - Position démarrage moteur.

## Bouton MODE (3)

## Commande frein arrière

La pédale de commande du frein arrière est située sur la partie droite du cyclomoteur, à la hauteur du moteur (4). Elle doit être actionnée graduellement avec la pointe du pied. Combiner l'utilisation du frein arrière et du frein avant, selon les besoins pour obtenir des freinées plus efficaces.

Attention à l'état du terrain, surtout l'asphalte mouillé ou le gravier.

**I**

### Pulsante d'avviamento (1)

Premere il pulsante per avviare il motore, prestando attenzione nel mantenere il cambio nella posizione in folle, il cavalletto laterale in posizione all'avanti, e il comando stop (2) in posizione ○.

### Pulsante arresto motore (2)

⊗ - Motore spento

○ - Posizione avviamento motore.

### Pulsante MODE (3)

#### Comando freno posteriore

Il pedale del comando del freno posteriore è situato nella parte destra del ciclomotore, al livello del motore (4). Deve azionarsi gradatamente con la punta del piede. Bisogna combinare l'uso del freno posteriore con quello anteriore, a seconda delle necessità: in questo modo si otterranno delle frenate più efficaci.

Attenzione allo stato del terreno! In particolare se è asfaltato ed è bagnato o c'è ghiaietto.

**GB**

### Starter switch (1)

Press the switch to start the engine, pay attention to keep the lever shift at the neutral position, the side stand up, and the stop engine button (2) pushed in position ○.

### Stop engine push button (2)

⊗ - Engine stop

○ - Engine starter position.

### MODE push button (3)

#### Rear brake pedal

The rear brake pedal is situated on the right-hand side of the moped, at the height of the engine (4). It should be pressed gradually with the front of the foot. Combine the use of the front and rear brakes according to needs, in order to achieve more efficient braking.

Pay attention to the state of the ground, especially if it is asphalted and there is water or gravel.

**D**

### Starterknopf (1)

Drücken Sie den Knopf, um den Motor in Gang zu setzen, achten Sie darauf, dass Sie den Gang im Leerlauf lassen, der Seitenständer auf ist, und der Ausschaltknopf (2) in der Stelle ○ gedrückt ist.

### Ausschaltknopf (2)

⊗ - Motor stillstehend

○ - Stellung Start des Motors.

### Modeknopf (3)

#### Betätigung Hinterbremse

Das Pedal für die Betätigung der Hinterbremse befindet sich an der rechten Seite des Mokicks, auf der Höhe des Motors (4). Dieses Pedal ist stufenweise mit der Fußspitze zu betätigen. Werden Vorder- und Hinterbremse den Erfordernissen entsprechend kombiniert, kann eine optimale Bremswirkung erzielt werden.

Achten Sie auf die Beschaffenheit des Geländes, vor allem, wenn dieses asphaltiert und naß ist oder wenn Kies vorhanden ist!

# 1- VEHÍCULO VÉHICULE

## Palanca de cambio Levier de la boîte à vitesses

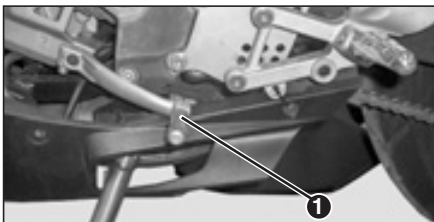

Mod. 50



Mod. 125

**CAT**

### IMPORTANT:

La palanca de canvi s'ha d'accionar sempre després de desembragar i reduir al mínim el comandament del gas.

**E**

### Palanca de cambio

La palanca de cambio está situada en el lado izquierdo el motor (1)

Se acciona con el pie y debe acompañarse con decisión hacia el engrabe de la marcha. Después de haber efectuado el cambio de marcha, retirar el pie del pedal, el cual retornará a su posición primitiva automáticamente. Partiendo del punto muerto, las marchas se introducen de la siguiente manera:

- Empujando la palanca hacia abajo se introduce la 1.<sup>a</sup> marcha.
- Empujando la palanca hacia arriba, se introducen la 2.<sup>a</sup>, 3.<sup>a</sup>, 4.<sup>a</sup>, 5.<sup>a</sup> y 6.<sup>a</sup> marcha.

Para reducir, accionar la palanca hacia abajo.

### IMPORTANTE:

La palanca de cambio debe accionarse siempre después de haber desembragado y reducir al mínimo el mando del gas.

**F**

### Levier de la boîte à vitesses

Le levier du changement de vitesses est situé du côté gauche du moteur (1).

Il faut l'actionner avec le pied et ne pas le lâcher avant que la vitesse ne soit engagée. Ensuite, après avoir passé de vitesse, enlever le pied de la pédale qui retournera à sa position initiale automatiquement. En partant du point mort, les vitesses s'engagent ainsi:

- En poussant le levier vers le bas, on engage la première vitesse.
- En poussant le levier vers le haut, on engage la 2ème, la 3ème, la 4ème, la 5ème et la 6ème vitesse.

Pour réduire il faut actionner le levier vers le bas.

### IMPORTANT:

Le levier de changement de vitesses doit toujours être actionné après avoir débrayé en réduisant au minimum l'action sur la commande du gaz.

**I**

### **Pedale del cambio**

Il pedale del cambio è situato nel lato sinistro del motore (1).

Si aziona col piede e deve accompagnare decisamente verso l'ingranco della marcia. Dopo aver realizzato il cambio di marcia, togliere il piede dal pedale e quest'ultimo ritornerà automaticamente alla sua posizione iniziale.

Se si parte dal punto morto, le marce si introducono nel seguente modo:

- Spingendo il pedale in giù s'introduce la 1ª marcia.
- Spingendo il pedale in su si introducono le marce 2ª, 3ª, 4ª 5ª e 6ª.

Per ridurre, azionare il pedale verso il basso.

#### **IMPORTANTE:**

Il pedale del cambio deve sempre azionare dopo aver disinnestato la marcia ed aver ridotto al minimo il comando dell'acceleratore.

**GB**

### **Gear-change pedal**

The gear-change pedal is situated on the left-hand side of the engine (1).

To change gear, push the pedal firmly until the gear engages, then remove your foot from the pedal, which will automatically return to its original position. Starting from neutral, the gears are engaged as follows:

- Pushing the lever downwards engages 1st gear.
- Pushing the lever upwards engages 2nd, 3rd, 4th, 5th and 6th gears.

To change down a gear, push the pedal downwards.

#### **IMPORTANT:**

The gear-change pedal must always be activated after disengaging the clutch and returning the accelerator to its minimum position.

**D**

### **Schalthebel**

Der Schalthebel befindet sich an der linken Seite des Motors (1).

Er wird mit dem Fuß bedient und muß mit Entschlossenheit bis zum Einrücken des Ganges betätigt werden. Nach dem Gangwechsel den Fuß vom Pedal nehmen, welches automatisch in seine alte Position zurückkehrt. Vom Totpunkt aus gesehen werden die Gänge wie folgt eingeschaltet:

- Den Hebel nach unten drücken: Es wird der erste Gang eingeschaltet.
- Den Hebel nach oben drücken: Es werden der zweite, dritte, vierte, fünfte und sechste Gang eingeschaltet.

Um zurückzuschalten ist der Hebel nach unten zu drücken.

#### **WICHTIG:**

Der Schalthebel darf erst dann betätigt werden, wenn die Kupplung ausgerückt und die Gasbetätigung aufs Minimum reduziert worden ist.



**E**

### Tapón depósito combustible

El tapón del depósito de combustible está provisto de cerradura.

*Para abrirlo:*

1. Levante la placa de protección de la cerradura.
2. Manteniendo el tapón en posición (bloqueado), gire la llave de apertura hacia la derecha y luego, saque el tapón.

**ADVERTENCIA** El cierre hermético puede determinar un ligero aumento de presión en el depósito; por lo tanto, es normal que al destapar el depósito oiga un ruido producido por la salida de aire.

*Para cerrarlo:*

1. Introduzca el tapón con llave;
2. Gire la llave hacia la izquierda y sáquela.

**F**

### Bouchon reservoir combustible

Le bouchon du réservoir à combustible est pourvu d'une serrure.

*Pour l'ouvrir:*

1. Retirez la protection de la serrure.
2. Introduisez la clef et tournez la vers la droite, retirez ensuite le bouchon.

**AVERTISSEMENT** La fermeture hermétique peut occasionner une légère augmentation de pression dans le réservoir. Il est pourtant normal si en débouchant le réservoir vous entendez un bruit produit par la sortie de l'air.

*Pour le fermer:*

1. Introduisez le bouchon avec la clef;
2. Tournez la clef vers la gauche et retirez la.

I

### Tappo serbatoio combustibile

Il tappo del serbatoio del combustibile è provvisto della serratura.

*Per aprirlo:*

1. Sollevare la placca di protezione della serratura.
2. Mantenendo in posizione il tappo (bloccato), girare la chiave d'apertura verso destra e successivamente, togliere il tappo.

**AVVERTENZA** La chiusura ermetica può determinare un leggero aumento della pressione nel serbatoio; pertanto, è normale che all'atto dell'apertura del serbatoio si verifica un rumore prodotto dalla fuoriuscita d'aria.

*Per chiuderlo:*

1. Introdurre il tappo con la chiave;
2. Girare la chiave verso sinistra e toglierla.

GB

### Fuel tank cover

The fuel tank cover is provided with a latch.

*To open it:*

1. Lift the protection plate of the latch.
2. Keeping the tap in the locked position, turn the latch to the right side and then, remove the cap.

**WARNING** The sealed lock can increase slightly the pressure in the tank, and so, it is normal that you hear a noise produced by the air when it comes out.

*To close it:*

1. Insert the cap with the key;
2. Turn the key to the left side and remove it.

D

### Tankverschluss

Der Tankverschluss ist mit einem Schloss versehen.

*So öffnen Sie den Verschluss:*

1. Heben Sie den Schutzdeckel des Schlosses an.
2. Halten Sie den Deckel in Position (gesperrt), drehen Sie den Schlüssel nach rechts und entnehmen Sie den Deckel.

**HINWEIS** Der hermetische Verschluss kann den Druck im Tank leicht anheben; es ist deshalb normal, wenn beim Öffnen des Tanks durch den Luftaustritt ein Geräusch entsteht.

*So schließen Sie den Verschluss:*

1. Setzen Sie den Deckel mit eingestecktem Schlüssel ein;
2. Drehen Sie den Schlüssel nach links und entnehmen Sie ihn.

# 1- VEHÍCULO VÉHICULE

Depósito de gasolina  
Réservoir à essence



**E**

## Depósito de gasolina

Abastecer el depósito de carburante con gasolina sin plomo (RON-95 / MON-85).

Capacidad del depósito 14 litros y una reserva de 3 litros



**NO SE ACERQUE A LA BOCA DEL DEPÓSITO CON UNA LLAMA O UN CIGARRILLO ENCENDIDO: PELIGRO DE INCENDIO. TAMIÉN EVITE ACERCARSE DEMASIADO CON LA CARA PARA NO INHALAR VAPORES NOCIVOS.**



**ANTES DE REALIZAR EL ABASTECIMIENTO DE LA GASOLINA, APAGAR EL MOTOR. LA GASOLINA ES EXTREMADAMENTE INFLAMABLE. EVITAR QUE DURANTE EL ABASTECIMIENTO CAIGA GASOLINA DEL DEPOSITO.**



**La gasolina daña las partes de plástico de la carrocería.**

**F**

## Réservoir à essence

Le réservoir à essence doit être rempli d'essence sans plomb (RON-95 / MON-85).

La capacité du réservoir est de 14 litres et la réserve est de 3 litres.



**NE JAMAIS APPROCHER L'ORIFICE DU RÉSERVOIR AVEC UNE FLAMME OU UNE CIGARETTE ALLUMÉE CAR IL Y A DANGER D'INCENDIE. ÉVITEZ D'Y APPROCHER VOTRE FIGURE POUR NE PAS INHALER DE VAPEURS NOCIVES.**



**AVANT DE FAIRE LE PLEIN D'ESSENCE ÉTEIGNEZ LE MOTEUR. L'ESSENCE S'ENFLAMME TRÈS FACILEMENT ÉVITEZ TOUT ÉCOULEMENT D'ESSENCE HORS DU RÉSERVOIR.**



**L'essence peut abîmer les parties plastiques de la carrosserie**

**CAT**



Abans d'omplir el dipòsit de gasolina, apagui el motor. La gasolina és molt inflamable. No fumi i no hi acosti flames. Perill d'incendi. No inhali els vapors de combustible. Eviti que la gasolina caigui sobre el motor calent i sobre les parts de plàstic.

**I**

### Serbatoio benzina

Rifornire il serbatoio di carburante con benzina senza piombo (RON-95 / MON-85).

Capacità del serbatoio: litri 14 e una scorta di litri 3



**NON AVVICINARSI ALLA BOCCA DEL SERBATOIO CON UNA FIAMMA O CON UNA SIGARETTA ACCESA: PERICOLO D'INCENDIO. EVITARE ANCHE DI AVVICINARCI TROPPO LA FACCIA IN MODO DA NON INALARNE I VAPORI NOCIVI.**



**PRIMA DI FARE IL PIENO DI BENZINA, SPEGNERE IL MOTORE. LA BENZINA È ESTREMAMENTE INFIAMMABILE. EVITARE CHE DURANTE IL RIFORNIMENTO FUORIESCA LA BENZINA DAL SERBATOIO.**



**La benzina danneggia le parti in plastica della carrozzeria**

**GB**

### Fuel tank

Refill the fuel tank with lead-free petrol (RON-95 / MON-85).

The tank has a capacity of 14 litres and a reserve of 3 litres.



**DO NOT GO NEAR THE FUEL TANK FILLER WITH A NAKED FLAME OR LIGHTED CIGARETTE: FIRE DANGER. ALSO AVOID PUTTING YOUR FACE TOO CLOSE TO THE FUEL TANK FILLER IN ORDER TO AVOID INHALING TOXIC VAPOUR.**



**BEFORE REFUELLING WITH PETROL, TURN OFF THE ENGINE. PETROL IS HIGHLY INFLAMMABLE. MAKE SURE THAT NO FUEL SPLASHES OUT OF THE TANKS WHILE REFUELLING.**



**The fuel can damage the plastic parts of the body.**

**D**

### Benzintank

Der Benzintank hat ein Fassungsvermögen von 14 Litern und eine Reserve von 3 Litern.  
Kraftstoff: RON-95 / MON-85



**NÄHERN SIE SICH NICHT MIT OFFENEM FEUER ODER EINER BRENNENDEN ZIGARETTE DER TANKÖFFNUNG: FEUERGEFAHR. UM ZU VERMEIDEN, DASS SIE GIFTIGE DÄMPFE EINATMEN, SOLLTEN SIE MIT DEM KOPF NICHT ZU DICHT AN DIE TANKÖFFNUNG KOMMEN.**



**BEVOR SIE BENZIN TANKEN, IST DER MOTOR AUSZUSCHALTEN. BENZIN IST HOCHGRADIG ENTFLAMMBAR. ACHTEN SIE DARAUF, DASS BEIM TANKEN KEIN BENZIN AUS DEM TANK LÄUFT.**



**Das Benzin beschädigt die Kunststoffteile der Karosserie.**

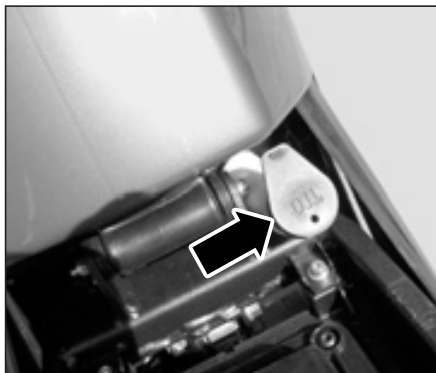

**E****Depósito de aceite**

El depósito de aceite tiene una capacidad de 1,4 litros. Utilizar aceite sintético AGIP SPEED 2T (API TC).



**HACER FUNCIONAR EL MOTOR CON LUBRICACIÓN INSUFICIENTE O CON LUBRICANTES INADECUADOS ACELERA EL DESGASTE DE LAS PARTES EN MOVIMIENTO Y PUEDE DAR LUGAR A AVERÍAS GRAVES.**

**F****Réservoir d'huile**

La capacité du réservoir d'huile est de 1,4 litres. Utiliser de l'huile synthétique type AGIP SPEED 2T (API TC).



**FAIRE TOURNER LE MOTEUR LORSQU'IL MANQUE DE L'HUILE OU LE FAIRE TOURNER AVEC UNE HUILE PAS APPROPRIÉE CONTRIBUE À L'USURE RAPIDE DES PARTIES EN MOUVEMENT ET PEUT PROVOQUER DES PANNES GRAVES.**

**I****Serbatoio olio**

Il serbatoio olio ha una capacità di litri 1,4. Usare Olio Sintetico AGIP SPEED 2T (API TC).



**FARE FUNZIONARE IL MOTORE CON UNA LUBRIFICAZIONE INSUFFICIENTE O CON UNA LUBRIFICAZIONE NON IDONEA ACELERA L'USURA DELLE PARTI IN MOVIMENTO E PUÒ PROVOCARE DEI GRAVI GUASTI.**

**GB****Oil tank**

The oil tank has a capacity of 1,4 litres. Use only AGIP SPEED 2T (API TC).



**RUNNING THE ENGINE WITH INSUFFICIENT ENGINE LUBRICATING OIL, OR USING THE WRONG TYPES OF OIL, WILL ACCELERATE WEAR AND TEAR TO MOVING PARTS, AND MAY CAUSE SERIOUS DAMAGE.**

**D****Ölbehälter**

Der Ölbehälter hat ein Fassungsvermögen von 1,4 Litern. Benutzen Sie AGIP SPEED 2T (API TC).



**LÄSST MAN DEN MOTOR MIT NICHT AUSREICHENDER SCHMIERUNG ARBEITEN ODER WIRD EIN NICHT GEEIGNETES ÖL VERWENDET, SO WIRD EIN VORZEITIGER VERSCHLEISS DER BEWEGLICHEN TEILE VERURSACHT UND AUSSERDEM KÖNNEN SCHWERE MOTORSCHÄDEN HERVORGERUFEN WERDEN.**

## **E** Controles

Antes de iniciar la marcha, realizar siempre un control preliminar del vehículo para obtener un funcionamiento correcto y seguro. El incumplimiento de dichas operaciones puede causar graves lesiones personales o daños serios al vehículo. Cuando no comprenda el funcionamiento de alguna operación de control o en caso de que se encuentren anomalías de funcionamiento o se sospeche de su existencia, no dudar en dirigirse a un concesionario oficial Derbi. El tiempo necesario para un control es muy breve y resulta muy ventajoso para la seguridad.

### Controles preliminares

<b>Componente</b>	<i>Control</i>
-------------------	----------------

### Freno delantero y trasero de disco

*Controlar el funcionamiento, la carrera en vacío de las palancas de mando, el nivel del líquido y eventuales pérdidas. Comprobar el desgaste de las pastillas. Si fuese necesario, reponer el líquido de frenos.*

### Acelerador

*Controlar que funcione suavemente y que pueda abrirse y cerrarse completamente en todas las posiciones de la dirección. Ajustar y/o lubricar si fuese necesario.*

### Aceite mezclador (Mod. 50)

*Controlar y/o reponer si fuese necesario.*

### Aceite cambio

*Controlar y/o reponer si fuese necesario.*

### Ruedas / neumáticos

*Controlar el estado superficial de los neumáticos, la presión de inflado, el desgaste y eventuales daños o cuerpos extraños en el perfil del neumático.*

### Levas de los frenos

*Controlar el deslizamiento. Lubricar las articulaciones y regular la carrera si fuese necesario.*

### Dirección

*Controlar que la rotación sea homogénea, suave, que no esté floja o presente juego.*

### Embrague

*La carrera en vacío en la extremidad de la leva del embrague debe ser de unos 10÷15 mm; el embrague debe funcionar sin tirones.*

### Caballote lateral

*Controlar que funcione suavemente y que el tensado de los muelles lo res-tablezca a la posición normal. Lubricar juntas y articulaciones si fuese necesario.*

### Elementos de fijación

*Controlar que los elementos de fijación no se hayan aflojado. Si fuese necesario, regularlos o ajustarlos.*

### Cadena de transmisión

*Controlar el juego. Engrasar si es necesario.*

### Depósito combustible

*Controlar el nivel y reponer si fuese necesario. Controlar eventuales pérdidas u obstrucciones del circuito.*

### Luces, testigos, claxon y dispositivos eléctricos

*Controlar el correcto funcionamiento de los dispositivos acústicos y visuales. Sustituir las lámparas o intervenir en caso de daño.*

### **F** Contrôles

Avant de se mettre en route, effectuer toujours un contrôle préliminaire du véhicule pour vérifier qu'il est en parfait état de marche et de sécurité. Ne pas effectuer ces opérations de contrôle peut être la cause de très graves blessures pour les utilisateurs ou de sérieux dommages au véhicule. Ne jamais hésiter à s'adresser à son Concessionnaire Officiel Derbi si l'on ne comprend pas le fonctionnement de certaines commandes ou si l'on remarque ou soupçonne des anomalies de fonctionnement. Le temps nécessaire pour un contrôle est très bref, tandis que la sécurité qui en résulte est fondamentale.

#### **Contrôles préliminaires**

<b>Composant</b>	<i>Contrôle</i>
------------------	-----------------

#### **Frein avant et arrière à disque**

*Contrôler le fonctionnement, la course à vide des leviers de commande, le niveau du liquide et les fuites éventuelles. Vérifier l'usure des plaquettes. Si nécessaire, faire l'appoint du liquide des freins.*

#### **Commande des gaz**

*Contrôler qu'elle fonctionne doucement et qu'elle puisse être ouverte et fermée complètement, dans toutes les positions de la direction. Régler et/ou lubrifier si nécessaire.*

#### **Huile mélangeur (Mod. 50)**

*Contrôler et/ou faire l'appoint, si nécessaire.*

#### **Huile boîte de vitesses**

*Contrôler et/ou faire l'appoint, si nécessaire.*

#### **Roues / pneus**

*Contrôler l'état de la surface des pneus, la pression de gonflage, l'usure et les dommages éventuels.*

#### **Leviers des freins**

*Contrôler le coulissement. Lubrifier les articulations et régler la course, si nécessaire.*

#### **Direction**

*Contrôler que la rotation est homogène, fluide et sans jeu ou relâchements.*

#### **Embrayage**

*La course à vide se trouvant sur l'extrémité du levier d'embrayage doit être de 10÷15 mm. L'embrayage doit fonctionner sans secousses et/ou patinages.*

#### **Béquille latérale**

*Contrôler qu'elle fonctionne doucement et que la tension des ressorts la ramène en position normale. Lubrifier les joints et les articulations, si nécessaire.*

#### **Éléments de fixation**

*Vérifier que les éléments de fixation ne sont pas desserrés. Si nécessaire, les régler ou les serrer.*

#### **Chaîne de transmission**

*Contrôlez le jeu. Graissez au besoin*

#### **Réservoir de carburant**

*Contrôler le niveau et remplir si nécessaire. Vérifier qu'il n'y a pas de fuites éventuelles ou d'occlusions dans le circuit.*

#### **Feux, témoins, avertisseur sonore et dispositifs électriques**

*Contrôler le bon fonctionnement des dispositifs sonores et visuels. En cas de panne, remplacer les ampoules ou intervenir pour la réparation.*

## I Controlli

Prima della partenza, effettuare sempre un controllo preliminare del veicolo, per una corretta e sicura funzionalità. La mancata esecuzione di tali operazioni può provocare gravi lesioni personali o gravi danni al veicolo. Non esitare a rivolgersi a un Concessionario Ufficiale Derbi, qualora non si comprenda il funzionamento di alcuni comandi o si riscontrino o sospettino anomalie di funzionamento. Il tempo necessario per una verifica è estremamente limitato, e la sicurezza che ne deriva è notevole.

### Controlli preliminari

**Particolare**            *Controllo*

#### Freno anteriore e posteriore a disco

*Controllare il funzionamento, la corsa a vuoto delle leve di comando, il livello del liquido ed eventuali perdite. Verificare l'usura delle pastiglie. Se necessario, effettuare il rabbocco del liquido freni.*

#### Acceleratore

*Controllare che funzioni dolcemente e che si possa aprire e chiudere completamente, in tutte le posizioni dello sterzo. Registrare e/o lubrificare se necessario.*

#### Olio miscelatore (Mod. 50)

*Controllare e/o rabboccare se necessario.*

#### Olio cambio

*Controllare e/o rabboccare se necessario.*

#### Ruote/pneumatici

*Controllare le condizioni superficiali dei pneumatici, la pressione di gonfiaggio, l'usura ed eventuali danni.*

#### Leve dei freni

*Controllare lo scorrimento. Lubrificare le articolazioni e regolare la corsa se necessario.*

#### Sterzo

*Controllare che la rotazione sia omogenea, scorrevole e priva di gioco o allentamenti.*

#### Frizione

*La corsa a vuoto all'estremità della leva di comando frizione deve essere di 10÷15 mm. La frizione deve funzionare senza strappi e/o slittamenti.*

#### Cavalletto laterale

*Controllare lo scorrimento e che la tensione delle molle lo riporti in posizione normale. Lubrificare giunti e articolazioni se necessario.*

#### Elementi di fissaggio

*Verificare che gli elementi di fissaggio non siano allentati. Eventualmente, provvedere alla registrazione o al serraggio.*

#### Catena di trasmissione

*Controllare il set. Se necessario, procedere a ingrassare la catena.*

#### Serbatoio carburante

*Controllare il livello e rifornire se necessario. Controllare eventuali perdite od occlusioni del circuito.*

#### Luci, spie, avvisatore acustico e dispositivi elettrici

*Controllare il corretto funzionamento dei dispositivi acustici e visivi. Sostituire le lampadine o intervenire nel caso di un guasto.*

#### **GB** Check-up

Before departure, always carry out a preliminary checking of the vehicle to make sure that it functions correctly and safely. The non-performance of these checking operations can cause serious personal injuries or damages to the vehicle. Do not hesitate to consult your Derbi official dealer in case there is something you don't understand about the function of some checking operations, or in case you suspect or discover some irregularities. It does not take too long to carry out a check-up and this operation ensures you more safety.

#### **Preliminary Checking Operations**

<b>Component</b>	<i>Check</i>
------------------	--------------

#### **Front and rear disk brakes**

*Check the function, the idle stroke of the control levers, the fluid level and make sure there are no leaks. Check the wear of the pads. If necessary, fill up the brake fluid tank.*

#### **Accelerator**

*Make sure that it works smoothly and that it is possible to open and close it completely, in all steering positions. If necessary, adjust and/or lubricate it*

#### **Stroke oil** (Mod. 50)

*Check and/or fill up if necessary.*

#### **Transmission oil**

*Check and/or fill up if necessary.*

#### **Wheel / tyres**

*Check the tyre surface, the inflation pressure, wear and tear and any damage.*

#### **Brake levers**

*Make sure that they work smoothly. If necessary, lubricate the articulations and adjust the stroke*

#### **Steering**

*Make sure that the steering rotates smoothly, without any clearance or slackening*

#### **Clutch**

*The idle stroke at the end of the clutch lever must be about 10-15 mm; the clutch must operate without jerking and/or slipping*

#### **Side stand**

*Make sure that it works smoothly and that the spring tension brings it back to its normal position. If necessary, lubricate joints and hinges.*

#### **Fastening elements**

*Make sure that the fastening elements are not loose. If necessary, adjust or tighten them*

#### **Drive chain**

*Check for free play. Lubricate the chain if necessary.*

#### **Fuel tank**

*Check the fuel level and top up, if necessary. Make sure there are no leaks or air bubbles in the circuit.*

#### **Coolant**

*With cold engine, visually check if the coolant reaches the prescribed level.*

#### **Lights, warning lights, horn and electric devices**

*Check the proper functioning of the acoustic and visual devices. Change the bulbs or intervene in case of failure*

**D Kontrolle**

Vor dem Losfahren des Fahrzeugs immer eine vorsorgliche Kontrolle bezüglich seiner korrekten und sicheren Funktionsweise vornehmen. Eine mangelnde Vorkontrolle kann schwere Personenverletzungen oder schwere Schäden am Fahrzeug verursachen. Sofort einen Derbi-Vertragshändler zu Rate ziehen, wenn man nicht versteht, wie etwas funktioniert, oder wenn man Funktionsstörungen bemerkt bzw. vermutet. Eine Kontrolle ist sehr schnell ausgeführt und die sich daraus ergebende Sicherheit ist erheblich.

**Vorkontrollen**

**Bestandteil** Kontrolle

**Vordere und hintere Scheibenbremsen**

Die Funktion, den Leerhub der Steuerhebel, den Flüssigkeitsstand und auf eventuelle Leckagen hin kontrollieren. Bremsbelägeverschleiß prüfen Ggf. Bremsflüssigkeit nachfüllen.

**Gasdrehgriff**

Prüfen, dass sich der Gasgriff leicht in allen Lenkerpositionen auf- und zudreuen lässt. Ggf. Einstellen und/oder schmieren.

**Getrenntschmierungsöl (Mod. 50)**

Kontrollieren und/oder ggf. nachfüllen.

**Getriebeöl**

Kontrollieren und/oder ggf. nachfüllen.

**Räder/Reifen**

Reifenoberfläche, -druck, verschleiß, auf Beschädigungen hin prüfen.

**Bremshebel**

Gleitfunktion kontrollieren. Ggf. Gelenkpunkte schmieren und Hebelspiel einstellen.

**Lenkung**

Prüfen, dass die Drehung gleichmäßig, fließend und ohne Spiel bzw. Lockerungen erfolgt.

**Kupplung**

Der Leerhub am Ende des Kupplungssteuerhebels muss ca. 10÷15 mm betragen. Die Kupplung muss ohne "Rucken" und/oder "Schlupfen" funktionieren.

**Seitenständer**

Die Gleitfunktion kontrollieren und dass die Spannung der Federn ihn wieder in die normale Position bringt. Ggf. Gelenkpunkte und Kopplungen schmieren.

**Befestigungselemente**

Kontrollieren, dass sich die Befestigungselemente nicht gelockert haben. Ggf. einstellen oder festschrauben.

**Antriebskette**

Spiel prüfen. Gegebenenfalls schmieren.

**Kraftstofftank**

Den Kraftstoffstand prüfen, ggf. nachtanken. Ggf. Undichtigkeiten bzw. Einschließungen des Systems kontrollieren.

**Lichter, Kontrollleuchten, Hupe und elektrische Vorrichtungen**

Funktionsfähigkeit prüfen. Ggf. Die Glühlampen wechseln oder die Betriebsstörung beheben.

## 2- USO UTILISATION

### Puesta en marcha La mise en marche

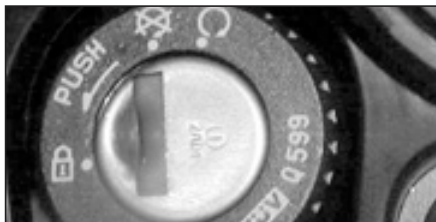
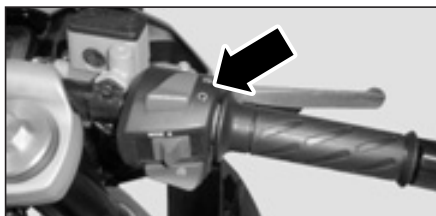

**CAT**



No posar el motor en marxa en llocs tancats. Els gasos d'escapament són molt tòxics

**E**

#### Procedimientos para la puesta en marcha

1. Ponga el vehículo sobre el caballete;
2. Ponga el cambio en punto;
3. Ponga el interruptor STOP a la posición motor en marcha como se muestra en la figura.
4. Ponga la llave en el conmutador y gírela a la posición . Con el caballete bajado y el cambio en punto muerto.
5. Gire un 1/4 de vuelta el mando acelerador y presione el pulsador de arranque.

Si se acopla una marcha, se puede poner en marcha el motor con la palanca de embrague activada.



**No ponga en marcha el motor en locales cerrados, ya que los gases de escape son muy tóxicos.**

**F**

#### Procédé de mise en marche

1. Mettez le véhicule sur la béquille;
2. Mettez au point mort;
3. Mettre l'interrupteur «STOP» sur la position «moteur en marche», tel qu'illustré dans la fig.
4. Mettez la clé sur le contact et tournez-la à la position . Avec la béquille mise et la vitesse au point mort.
5. Tournez un 1/4 de tour la commande d'accélération et appuyez sur le bouton de contact;

Si on enclenche une vitesse, on peut mettre en marche le moteur avec le levier d'embrayage activé.



**Ne démarrez pas le moteur dans des locaux fermés, car les gaz d'échappement sont très toxiques.**

I

### Procedimenti per l'avviamento

1. Inserire il cavalletto;
2. Mettere in folle;
3. Inserite l'interruttore di STOP sulla posizione motore acceso come indicato nella fig.
4. Inserire la chiave nel commutatore e ruotarla nella posizione . Con il cavalletto abbassato ed il cambio in folle.
5. Ruotare un 1/4 di giro il comando acceleratore premendo il pulsante d'avviamento;

Se si inserisce una marcia, si può avviare il motore con la leva della frizione attivata.



**Non avviare il motore in locali chiusi, poiché i gas di scarico sono altamente tossici.**

GB

### Starting off procedure

1. Place the vehicle on its side stand;
2. Place the shift in neutral position;
3. Move the STOP switch to the engine running position as shown in figure
4. Place the ignition key and turn it to the  position with the side stand down and the gear in neutral position
5. Turn the throttle grip 1/4 turn and press the starter switch.

If a gear is engaged, the engine can be started with the clutch lever activated.



**Do not start the engine in close places because the emissions are extremely toxic.**

D

### Inbetriebnahme

1. Geben Sie das Fahrzeug auf den Motorradheber;
2. Geben Sie den Gang auf Leerlauf;
3. Den Schalter STOP auf die Position MOTOR EIN stellen, wie dies in der Abb. gezeigt wird.
4. Geben Sie den Schlüssel ins Schloss und drehen Sie den Schlüssel in die Position , bei heruntergelassenem Heber und mit Gang im Leerlauf.
5. Drehen Sie den Gasdrehgriff um 1/4 Drehung und drücken Sie den Starterknopf;

Wenn ein Gang eingeschaltet wird, kann der Motor mit dem Kupplungshebel gestartet werden.



**Starten Sie den Motor nicht in geschlossenen Räumlichkeiten, da die Abgase sehr giftig sind.**



**E**

Para evitar un consumo excesivo de la batería, no mantener presionado el pulsador de arranque durante más de quince segundos. Si durante este intervalo el motor no arranca, esperar diez segundos y presiona

**Procedimiento para la puesta en marcha con el motor en frío (Mod. 50)**

1. Tire completamente de la palanca del starter como se muestra en la fig.
2. Manteniendo ligeramente abierto el mando acelerador, presione el pulsador de arranque.
3. Después de medio minuto aproximadamente, ponga el starter en la posición inferior.

Al poner el motor en marcha con el starter activado, no acelere a fondo, ya que podría producir una mezcla más rica, dificultando el arranque o provocando la parada del motor. Para climas poco rígidos o si el vehículo se ha parado hace poco tiempo, utilice solamente la posición intermedia del starter.

**F**

A fin d'éviter une consommation excessive de la batterie, ne pas appuyer sur le bouton de démarrage pendant plus de quinze secondes. Si dans cet intervalle de temps le moteur ne démarre pas, attendre dix secondes et appuyer de nouveau sur le bouton de démarrage.

**Mise en marche avec le moteur froid (Mod. 50)**

1. Tirez complètement le levier du starter comme montré sur la fig.
2. Maintenez légèrement ouverte la commande d'accélération, appuyez sur bouton de contact.
3. Après 30 secondes approximativement, mettez le starter en position inférieure.

A mettre le moteur en marche avec le starter activé, n'accélérez pas à fond, car cela pourrait produire un mélange plus riche, rendre difficile le démarrage ou provoquer l'arrêt du moteur. Pour les climats peu froids ou si le véhicule est arrêté depuis peu, utilisez seulement la position intermédiaire du starter.

I



Per evitare un eccessivo consumo della batteria, non tenere premuto il pulsante d'avviamento per più di quindici secondi. Se in questo intervallo di tempo il motore non si avvia, attendere dieci secondi e premere nuovamente il pulsante di avviamento.

#### Procedimento per l'avviamento con il motore a freddo (Mod. 50)

1. Tirare completamente la leva dello starter come indicato nella fig.
2. Mantenendo leggermente aperto il comando acceleratore, premere il pulsante d'avviamento.
3. Dopo circa mezzo minuto, inserire lo starter nella posizione inferiore.

Avviando il motore con lo starter attivato, non accelerare a fondo, poiché si possono ottenere miscele più ricche, generando problemi d'avviamento o provocando l'arresto del motore. Per temperature poco rigide o se il veicolo si è fermato per poco tempo, usare solamente la posizione intermedia dello starter.

GB



To avoid excessive consumption of the battery, do not keep the start push button pressed for more than fifteen seconds. If the engine does not start in this lapse of time, wait ten seconds and press the start push button again.

#### Procedures to start the engine when it is cold (Mod. 50)

1. Pull the starter lever as it is shown on figure.
2. By holding the throttle lever slightly opened, press the starter switch.
3. After half a minute approximately, place the starter at lower position.

When the engine is running with the starter activated, do not accelerate too much, because you can produce a richer fuel mixture, making it difficult for the starter or causing the engine to stop. In cold weather or if the vehicle has stopped shortly, use only the middle starter position

D



Um einen übermäßigen Batterieverbrauch zu vermeiden, die Anlassertaste nicht länger als fünfzehn Sekunden drücken. Sollte der Motor in diesem Zeitabschnitt nicht anspringen, zehn Sekunden warten und die Motorstarttaste erneut drücken.

#### Inbetriebnahme bei kaltem Motor (Mod. 50)

1. Ziehen Sie am Kaltstarter wie auf Abb. gezeigt wird.
2. Drehen Sie leicht am Gasdrehgriff und drücken Sie den Starterknopf.
3. Nach ungefähr einer halben Minute, geben Sie den Starter auf die untere Position.

Wenn Sie den Motor anstellen und der Starter aktiviert ist, geben Sie nicht zu stark Gas, es könnte ein zu fettes Gemisch eingespritzt werden, der Start könnte erschwert bzw. der Motor könnte stehen bleiben. Bei milden Klimaverhältnissen, oder wenn der Motor erst vor kurzem abgestellt wurde, können Sie die mittlere Position des Starters verwenden.



### E

#### Parada del motor

Antes de parar el motor, ponga el cambio en punto muerto y la llave de arranque en posición .

#### Dificultad en el arranque

En caso de dificultad en el arranque, proceda como se describe a continuación:

#### Motor ahogado (Mod. 50)

Con el starter completamente desactivado acelere a fondo y haga funcionar el motor durante algunos segundos. De cualquier forma, no insista con el motor de arranque activado.

#### Sin combustible

Después de haber provisionado combustible al vehículo, ponga en marcha el motor, accionando el pulsador de arranque y manteniendo el acelerador al mínimo. Si a pesar de estas medidas, el vehículo no se pone en marcha, acuda a un Concesionario o Distribuidor DERBI.

### F

#### Arret du moteur

Avant d'arrêter le moteur, mettez la vitesse au point mort et la clé de démarrage position .

#### Difficulté au démarrage

En cas de difficulté au démarrage procédez de la façon suivante:

#### Moteur noyé (Mod. 50)

Avec le starter complètement désactivé accélérez à fond et faites fonctionner le moteur quelques secondes. De toute façon, n'insistez pas avec le démarreur activé.

#### Sans combustible

Après avoir rempli le véhicule de carburant, mettez en marche le moteur actionnez le bouton de contact et maintenez l'accélérateur au minimum.

Si malgré toutes ces dispositions, le véhicule ne démarre pas, rendez vous chez un concessionnaire ou un distributeur DERBI.

**I**

### Arresto del motore

Prima di spegnere il motore, inserire il cambio in folle e la chiave d'avviamento in posizione ☒

### Difficolta' nell'avviamento

In caso di difficoltà nell'avviamento, procedere come indicato di seguito:

### Motore ingolfato (Mod. 50)

Con lo starter completamente disattivato accelerare a fondo e lasciare il motore in funzione per alcuni secondi. In qualsiasi situazione, non insistere con il motore d'avviamento attivato.

### Senza combustibile

Dopo aver rifornito il veicolo di combustibile, avviare il motore, azionando il pulsante d'avviamento mantenendo l'acceleratore al minimo.

Nonostante queste operazioni il motore non si avvia, rivolgersi ad un Concessionario o Distributore DERBI.

**GB**

### Engine stop

Before stopping the engine, place the shift into neutral position, and the starter key into ☒ position

### Problems at starting off

In case of problems at starting, proceed as it is described below:

### Flooded Engine (Mod. 50)

With the starter completely deactivated, accelerate completely and make the engine work during a few seconds. Do not insist with the starter motor activated

### Without fuel

After refilling the vehicle, start the engine by activating the starter switch and holding the throttle at minimum position.

If after this precautions are taken the engine does not start, visit your nearest Dealer or Distributor DERBI.

**D**

### Motorstopp

Bevor Sie den Motor ausschalten, geben Sie den Gang auf Leerlauf und den Schlüssel auf die Position ☒

### Schwierigkeiten beim starten

Sind beim Starten Probleme aufgetreten, verfahren Sie wie im Folgenden beschrieben:

### Motor "ersoffen" (Mod. 50)

Deaktivieren Sie den Starter, beschleunigen Sie den Motor einige Sekunden lang. Versuchen Sie es auf keinen Fall zu lange mit dem Starter.

### Ohne Kraftstoff

Nachdem Sie Ihr Fahrzeug aufgetankt haben, starten Sie den Motor, indem Sie den Starterknopf betätigen und das Gaspedal durchdrücken.

Wenn Ihr Fahrzeug danach noch immer nicht startet, wenden Sie sich an einen Vertragshändler oder DERBI Verteiler.

#### Precauciones



Con el motor frío, no le exija nunca el máximo de sus prestaciones. Durante las bajadas, no supere la velocidad máxima ya que si el motor funciona por un largo período sobrerrevolucionado, podría provocar su embalamiento.



Después de un largo recorrido, no apague inmediatamente el motor, déjelo funcionando en ralentí durante algunos segundos.

#### Précautions





Moteur à froid, ne sollicitez jamais le véhicule au maximum de ses prestations. Durant les descentes, ne dépassez pas la vitesse maximum car si le moteur fonctionne durant une longue période en sur régime, il pourrait s'emballer.



Après un long trajet, n'éteignez pas tout de suite le moteur, laissez le fonctionner au ralenti durant quelques secondes.

**Precauzioni**

 Con il motore a freddo, evitare di esigere prestazioni massime. Durante le discese, non superare la velocità massima poiché se il motore funziona per un lungo periodo in eccesso ai giri motore, è possibile che si verifichi un'imbollamento del medesimo.

 Dopo un lungo percorso, non spegnere immediatamente il motore, lasciandolo in funzionamento al minimo durante alcuni secondi.

**Caution**

 When the engine is cold do not expect the maximum performance from the engine. When riding down hill do not exceed the maximum speed because, if the engine over-revs for a long period of time, the over speed can damage it.

 After a long continuing trip, do not stop the engine immediately, let it idle during a few seconds before turning it off.

**Vorsicht**

 Versuchen Sie bei kaltem Motor nie die Höchstleistung des Motors zu erzwingen. Überschreiten Sie die Höchstgeschwindigkeit beim Bergabfahren nicht, wenn Sie lange Zeit mit überdrehtem Motor fahren könnte dies zum Durchdrehen des Motors führen.

 Schalten Sie den Motor nach einer langen Strecke nicht sofort aus, lassen Sie ihn einige Sekunden im Leerlauf laufen.

### E

#### Instrucciones para una correcta conducción.

- La técnica del bien conducir, es el arte que permite sacar el máximo rendimiento del vehículo sin obligar su mecánica. Nuestra experiencia nos permite aconsejarle:



Este vehículo dispone de una notable potencia y debe ser utilizado gradualmente y con la máxima prudencia. No posicionar objetos detrás de la cúpula.



Si se viaja sin pasajero, asegúrese de que sus estribos estén cerrados. Durante la conducción, mantener fijamente las manos en los puños y los pies en los estribos.



Familiarizarse con el uso de los espejos retrovisores con el vehículo detenido. La superficie reflectante es convexa, por lo cual los objetos parecen más alejados de lo que están en realidad. Estos espejos ofrecen

### F

#### Conseils pour une bonne conduite.

- La technique du bon conducteur est un art qui permet de tirer le meilleur rendement du véhicule sans forcer sa mécanique. Notre expérience nous permet de vous donner quelques conseils:



Ce véhicule a un pouvoir remarquable et il devrait être utilisé progressivement et avec la sagesse maximale. Ne pas placer d'objets derrière le dôme.



Si l'on voyage en solo, s'assurer que les repose-pieds du passager sont fermés. Pendant la conduite maintenir ses mains sur les poignées et les pieds sur les repose-pieds.



Le véhicule à l'arrêt, se familiariser avec l'emploi des rétroviseurs. La surface réfléchissante est convexe, pour cette raison les objets semblent être plus loin que ce qu'ils sont réelle-

**I**

**Istruzioni per una guida corretta.**

- La tecnica della corretta guida è l'arte che permette ottenere la massima efficienza del veicolo senza forzarne la meccanica. La nostra esperienza ci permette consigliarle:



Questo veicolo dispone di un notevole potenza e deve essere utilizzato gradualmente e con la massima prudenza. Non posizionare oggetti dietro la cupola.



Viaggiando senza passeggero, accertarsi che i poggiatesta passeggero siano chiusi. Durante la guida mantenere le mani salde sulle manopole e i piedi appoggiati ai poggiatesta.



A veicolo fermo familiarizzare con l'uso degli specchietti retrovisori. La superficie riflettente è convessa, per cui gli oggetti sembrano più lontani di quanto non siano in realtà. Questi specchietti offrono una visione "gran-

**GB**

**Instructions for correct riding**

- The technique of good riding is an art that will enable you to get the most out of your vehicle without overexerting its parts. Our experience allows us to give you the following advice:



This vehicle has a remarkable power and it should be used gradually and with the maximum wisdom. Do not position objects behind the dome.



If you drive without passenger, make sure that the passenger footrests are folded. While riding, keep your hands on the grips and your feet on the footrests.



With the vehicle at rest, try to get acquainted with the use of the rear-view mirrors. The reflecting surface is convex; therefore the objects seem to be farther away than they actually are. These mirrors offer a "wide-angle" view and only experien-

**D**

**Anweisungen für korrektes Fahren**

- Die Technik des guten Fahrens ist die Kunst, aus dem Fahrzeug das Beste herauszuholen, ohne seine Mechanik zu überlasten. Unsere Erfahrung erlaubt es uns, Ihnen folgende Empfehlungen zu geben:



Dieses Fahrzeug hat eine bemerkenswerte Macht, und es sollte allmählich benutzt werden und mit der maximalen Weisheit. Um keine Gegenstände hinter der Kuppel aufzustellen.



Bei Fahrten ohne Sozius muss geprüft werden, ob die Soziusfußrasten hochgeklappt sind. Während der Fahrt die Lenkergriffe fest umfassen und die Füße auf den Fußrasten abstellen.



Bei stehendem Fahrzeug sich mit dem Gebrauch der Rückspiegel vertraut machen. Die Spiegelfläche ist konvex, so dass die Gegenstände weiter entfernt scheinen, als sie es tatsächlich



**CAT**



### ¡Avis!

És molt important comprovar abans de posar en marxa el motor que la palanca de canvi estigui en punt mort.

### Precaució!

- Per introduir les velocitats, accionar la palanca de canvi situada a l'esquerra del motor, a la vegada que es pressiona la maneta de l'embragatge (esquerra) i es treu una mica de gas.
- La primera marxa entra cap avall i les altres cap amunt.
- Aquest moviments s'han de fer amb rapidesa però sense precipitació, per evitar que el motor pateixi durant la realització d'aquestes maniobres i sempre amb la maneta de l'embragatge accionada.

**E**

una visión de gran angular y sólo la experiencia permite estimar la verdadera distancia a los vehículos.



Reducir una marcha por vez; la reducción simultánea de más de una marcha puede hacer que se supere el régimen de potencia máxima “sobrerrevoluciones”.

Antes y durante la “reducción” de una marcha, disminuir la velocidad soltando el acelerador y si es necesario, accionar frenos para evitar las “sobrerrevoluciones”

### ¡Precaución!

- Para introducir las velocidades, accionar con el pie la palanca de cambio situada a la izquierda del motor, a la vez que se presiona la maneta de embrague (izquierda) y se corta un poco de gas.
- La primera entra hacia abajo y las otras hacia arriba.
- Estos movimientos deben hacerse con rapidez pero sin precipitación, para evitar que el motor sufra durante la realiza-

**F**

ment. Ces rétroviseurs offrent une vision “grand angle” et seulement l'expérience permet d'évaluer la distance des véhicules qui suivent.



Rétrograder une vitesse à la fois ; la “rétrogradation” simultanée de plusieurs vitesses peut provoquer le dépassement du régime de puissance maximum “surrégime”. Avant et pendant la “rétrogradation” d'une vitesse, il faut ralentir en relâchant l'accélérateur pour éviter également le “surrégime”.

### Précaution!

- Pour engager les vitesses, actionner avec le pied le levier de changement situé à gauche du moteur, tout en faisant pression sur la manette de l'embrayage (gauche) et en ne donnant pas trop de gaz.
- La première s'engage vers le bas et les autres vitesses vers le haut.
- Ces mouvements doivent se faire avec rapidité mais sans précipitation -pour éviter que le moteur ne souffre pendant la réalisation de ces manoeuvres- tout

**I**

dangolare” e solo l’esperienza permette di stimare la distanza dei veicoli che seguono.



Scalare una marcia alla volta; la scalata simultanea di più marce può provocare il superamento del regime di potenza massima “fuorigiri”. Prima e durante la “scalata” di una marcia rallentare la velocità rilasciando l’acceleratore per evitare il “fuorigiri”.

#### Attenzione!

- Per innestare le velocità, azionare col piede il pedale del cambio situato nella parte sinistra del motore e, allo stesso tempo, premere la leva della frizione (sinistra) e togliere un po’ di gas.
- La prima marcia si inserisce verso il basso e le altre verso l’alto.
- Questi movimenti devono farsi con rapidità, ma senza precipitarsi, per evitare che il motore patisca durante l’esecuzione di queste manovre e devi sempre attuare sulla leva della frizione.
- Questo cambio, di nuovo disegno, ha bisogno di poca pressione del piede per

**GB**

ce will allow you to evaluate the distance of the following vehicles correctly.



Shift the gears one by one; the simultaneous downshifting of more than one gear may make you exceed the maximum rpm (red line). Before and during the downshifting, release the throttle grip and decelerate, in order to avoid the “red line”.

#### CAUTION!

- To engage the gears, push the gear-change pedal on the left-hand side of the engine with your foot while pulling the clutch lever (left) and reducing acceleration.
- First gear is engaged by pushing the gear-change pedal downwards, and the remaining gears by pushing it upwards.
- These movements should be made quickly but smoothly, and always operating the clutch lever, so that the engine and transmission do not suffer any strain.

**D**

sind. Mit diesen Spiegeln hat man “weitwinklige” Sicht und nur dank der Erfahrung kann die Entfernung des nachfolgenden Fahrzeugs eingeschätzt werden.



Ein gleichzeitiges Zurückschalten mehrerer Gänge kann zur Überschreitung der Höchstzahl führen (Überdrehzahl). Vor und während des Zurückschaltens das Gas wegnehmen, um eine Überdrehzahl zu vermeiden.

#### Vorsicht!

- Um die Gänge einzulegen, betätigen Sie mit dem Fuß den Schalthebel an der linken Seite des Motors, während Sie gleichzeitig den Kupplungshebel (links) drücken und das Gas zurücknehmen.
- Der erste Gang wird durch Drücken des Schalthebels nach unten, die übrigen durch Drücken des Schalthebels nach oben eingelegt.
- Diese Bewegungen sollen schnell, aber nicht überstürzt ausgeführt werden. Andernfalls könnte der Motor durch den Schaltvorgang beeinträchtigt werden.

### CAT

- Aquest canvi, de nou disseny, necessita poca pressió del peu per a canviar de marxa. Es recomana no accionar la palanca amb massa força, ja que això només perjudica els mecanismes.
- Per a circular per pendent, tingui en compte que per mantenir molt de temps la mateixa marxa, el rendiment del ciclomotor no és l'òptim.
- Quan noti que malgrat donar gas, la velocitat disminueix, canviï a una marxa inferior; notarà que el ciclomotor agafa de nou i augmenta la velocitat. Aquest canvi s'ha de fer amb rapidesa per que el vehicle no perdi excessiva velocitat.
- No baixar les pendent en punt mort, es desaprofita l'efecte de fre del motor. S'han de baixar les pendent amb la mateixa marxa que s'utilitzaria per pujar la pendent. El contrari va contra el Codi de Circulació.
- Quan realitzi descensos prolongats, recordi donar gas de tant en tant per lubricar el motor.

### E

- ción de estas maniobras y siempre accionando la maneta de embrague.
- Este cambio, de nuevo diseño, precisa poca presión del pie para que entren las marchas. Se recomienda no accionar la palanca con fuerza excesiva la cual sólo perjudica los mecanismos.
- Para circular por pendientes, tenga en cuenta que no por mantener mucho tiempo una misma marcha, el rendimiento de su ciclomotor es el óptimo.
- Cuando note que a pesar de dar más gas, la velocidad disminuye, cambie a la marcha inmediatamente inferior; notará que el ciclomotor vuelve a reempezar y aumenta su velocidad. Este cambio debe realizarse con rapidez, a fin de que el vehículo no pierda excesiva velocidad.
- No bajar una pendiente en punto muerto, de hacerlo desaprovecha el efecto de frenado del motor. Debe bajar con la misma marcha que debiera emplear si subiera la pendiente. Lo contrario va contra lo dispuesto en el Código de Circulación.
- Cuando realice descensos prolongados recuerde dar gas de vez en cuando a fin de lubricar el motor.

### F

- en actionnant la manette de l'embrayage.
- La conception nouvelle de ce changement de vitesses fait qu'il suffit d'une faible pression du pied pour engager les vitesses. Il ne faut pas actionner le levier avec trop de force pour ne pas endommager les mécanismes.
- Pour circuler dans les pentes, il ne faut pas croire qu'en restant trop longtemps sur une même vitesse vous obtiendrez un meilleur rendement de votre cyclomoteur.
- Si vous constatez qu'en donnant plus de gaz votre vitesse diminue, changez à la vitesse immédiatement inférieure; le cyclomoteur reprend de la vitesse et fonce. Ce changement de rapport doit s'effectuer très rapidement pour que le véhicule ne perde pas trop sa vitesse.
- Ne pas rouler sur une pente en point mort car l'effet de freinage du moteur n'agira pas. Vous devez descendre la pente avec le même rapport que vous utiliseriez si vous deviez monter cette même pente. Si vous ne le faites pas ainsi vous allez contre les normes du Code de la Route.
- Lorsque vous circulez sur de longues descentes rappelez-vous qu'il faut donner du gaz de temps en temps afin de lubrifier le moteur.

**I**

innestare le marce. Si consiglia non agire sul pedale con una eccessiva forza che può soltanto danneggiare i meccanismi.

- Per circolare in discesa ricordi che il fatto di mantenere una stessa marcia durante molto tempo non implica che l'efficienza del suo ciclomotore sia ottima.
- Quando si avveda che, sebbene dia più acceleratore la velocità diminuisce, cambi alla marcia immediatamente inferiore; noterà che il ciclomotore si ricupera ed aumenta la propria velocità. Questo cambio deve farsi con rapidità, affinché il veicolo non perda eccessiva velocità.
- Non scendere una discesa in punto morto: se fa così, spreca l'effetto di frenata del motore. Deve scendere con la stessa marcia che userebbe se volesse montare la salita. Il contrario è contro quello stabilito nel Codice Stradale.
- Quando esegua discese prolungate si ricordi di dare gas ogni tanto, per lubrificare il motore.

**GB**

- This newly-designed gear-change system requires very little foot pressure to engage the gears. It is recommended not to use excessive force on the pedal, as this will only harm the mechanisms.
- When going up a slope, remember that maintaining the same gear for a long time does not necessarily get the best performance out of the moped. When you notice that, in spite of accelerating, the speed decreases, change down one gear: you will feel the moped revive and increase its speed. This change must be done quickly in order not to lose too much speed.
- Do not go downhill in neutral, because you lose the braking effect of the engine - it is also a contravention of the Highway Code. Use the same gear as you would if you were climbing the same incline.
- When going down long inclines, remember to accelerate occasionally in order to lubricate the engine.

**D**

- Stets den Kupplungshebel betätigen.
- Bei dieser neuentwickelten Gangschaltung reicht ein geringer Druck des Fußes aus, um die Gänge einzulegen. Es wird empfohlen, bei der Betätigung des Schalthebels nicht allzu viel Kraft anzuwenden, da dadurch nur die Mechanismen geschädigt würden.
- Wenn Sie Steigungen hinauffahren, denken Sie daran, daß die Leistung Ihres Mokicks nicht unbedingt optimal ist, wenn Sie lange Zeit im gleichen Gang fahren. Sobald Sie bemerken, daß sich die Geschwindigkeit verringert, obwohl Sie mehr Gas geben, schalten Sie in den nächsttieferen Gang zurück. Das Mokick gewinnt so neue Kraft und seine Geschwindigkeit nimmt wieder zu. Dieser Gangwechsel sollte schnell ausgeführt werden, damit das Fahrzeug nicht zuviel Geschwindigkeit verliert.
- Einen Abhang nicht im Leerlauf hinunterfahren, da so die Bremswirkung des Motors nicht ausgenutzt wird. Sie sollten in demselben Gang hinunterfahren, den Sie einlegen würden, wenn Sie den Hang hinaufführen. Andernfalls verstoßen Sie gegen die Straßenverkehrsordnung.
- Bei längeren Talfahrten geben Sie hin und wieder Gas, um den Motor zu ölen.

### 3- MANTENIMIENTO ENTRETIEN

#### Control líquido refrigerante Contrôle du liquide refroidissant

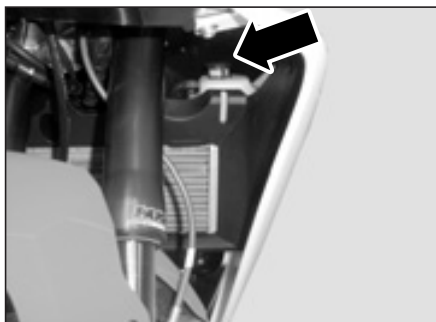

**E**

#### Control líquido refrigerante

Cada 1.000 Km. o después de largos viajes se debe controlar con el motor en frío, el nivel del líquido de refrigeración, que debe situarse entre un 60 ó 70 % de la capacidad total del depósito de expansión. En los depósitos con indicador de máximo y mínimo, el nivel del líquido refrigerante tiene que estar situado a la posición de máximo.

Para cambiar el líquido refrigerante, sacar el tapón del depósito de expansión y desconectar el manguito que lo une a la bomba de agua, vaciando de esta manera, todo el líquido.

Después de empalmar de nuevo el manguito, rellenar todo el circuito con líquido refrigerante AGIP CIRCUITO CERRADO PLUS 30% a través del orificio del depósito de expansión, situado en el lado izquierdo del ciclomotor debajo de la tapa delantera, teniendo la precaución de que el depósito quede al 60 ó 70 % de su capacidad. En los depósitos con indicador, procurar que el

**F**

#### Contrôle du liquide refroidissant

Tous les 1000 km ou après de longs voyages il faut vérifier, le moteur froid, le niveau du liquide de refroidissement. Le volume du liquide doit être compris entre 60 et 70% de la capacité totale du réservoir d'expansion.

Pour remplacer le liquide refroidissant, il faut enlever le bouchon du réservoir à expansion. Débrancher le manchon qui le joint à la pompe à eau pour vider tout le liquide.

Une fois la jonction du manchon est effectuée, remplir tout le circuit avec du liquide refroidissant AGIP PLUS 30% par l'orifice du réservoir d'expansion situé sur le côté gauche du cyclomoteur sous le couvercle avant, en veillant à ce que le réservoir se remplisse à 60 ou 70% de sa capacité. Une excès de liquide pourrait provoquer des fuites au niveau du bouchon lors de l'utilisation du véhicule.

La capacité approximative du circuit de refroidissement est de 1.000 c.c.

I

### Controllo liquido refrigerante

Ogni 1.000 km o dopo lunghi viaggi si deve controllare, con il motore freddo, il livello del liquido di refrigerazione, che deve trovarsi tra un 60% e un 70% della capacità totale del serbatoio di espansione. Nei vasi con indicatore di massima e di minima, il livello del liquido refrigerante deve trovarsi nella posizione massima.

Per sostituire il liquido refrigerante, togliere il tappo del serbatoio di espansione e disinserire il manicotto che lo unisce alla pompa dell'acqua, svuotando così tutto il liquido.

Dopo aver inserito di nuovo il manicotto, riempire tutto il circuito con liquido refrigerante AGIP PLUS 30%, dal foro del serbatoio di espansione, situato sul lato sinistro dello scooter sotto il coperchio anteriore, con la cura di avere il serbatoio soltanto al 60% o 70% della propria capacità.

Nei serbatoi con indicatore, cercare che il liquido refrigerante non superi l'in-

GB

### Coolant check

Every 1,000 km or after long trips the level of the coolant should be checked when the engine is cold. The level should be about 60 to 70% of the total capacity of the expansion reservoir. If the reservoir has maximum and minimum marks, the coolant should be at the maximum mark.

To change the coolant, remove the expansion reservoir filler cap and disconnect the hose connecting the expansion reservoir to the water pump. All the liquid will drain out.

After connecting the hose up again, fill the system with AGIP CLOSED SYSTEM PLUS 30% coolant through the filler cap hole on the expansion reservoir, which is located on the left-hand side of the vehicle, underneath the front cover. Take care to ensure that the coolant reaches the level of 60 to 70 % of full capacity. If the reservoir has indicator marks, ensure that the cooling liquid does not go over the maximum mark.

D

### Kontrolle des Kühlmittels

Alle 1000 Km oder nach langen Reisen muß bei kaltem Motor der Kühlmittelstand überprüft werden. Das Kühlmittel soll ungefähr 60-70% des Entspannungsbehälters einnehmen. Bei Behältern mit Höchst- und Mindestanzeige sollte der Kühlmittelstand stets die Maximalstellung zeigen.

Um das Kühlmittel auszuwechseln, entfernen Sie den Deckel des Entspannungsbehälters und die Muffe, die diesen mit der Wasserpumpe verbindet. Lassen Sie dann das Kühlmittel vollständig ablaufen.

Nach Wiedereinsetzen der Muffe den Kreislauf mit Kühlmittel vom Typ AGIP PLUS 30% über die Öffnung (an der linken Fahrzeugseite, unterhalb des Vorderdeckels) des Entspannungsbehälters auffüllen. Den Behälter ungefähr zu 60-70% auffüllen. Bei Behältern mit Flüssigkeitsstandsanzeige darauf

### 3- MANTENIMIENTO ENTRETIEN

#### Control líquido refrigerante Contrôle du liquide refroidissant

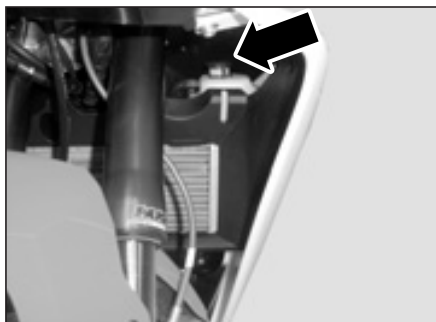

**E**

líquido refrigerante no sobrepasa el indicador de máximo. Un exceso de líquido provocaría que éste saliese por el tapón durante el uso del vehículo.

La capacidad aproximada del circuito de refrigeración, es de 1.000 c.c.

**OBSERVACION:**

- Verificar el estado de los manguitos.
- Si durante el uso normal del ciclomotor se le enciende el indicador de temperatura, parar el motor y esperar a que se enfríe el líquido refrigerante, a continuación con el motor frío comprobar el nivel del líquido refrigerante y eventualmente rellenar. No extraiga nunca el tapón del depósito de expansión con la temperatura del líquido refrigerante caliente.
- El rellenado del líquido refrigerante hay que efectuarlo con el motor frío.

**F**

**OBSERVATION:**

- Vérifier l'état des manchons.
- Si pendant l'utilisation normale du cyclomoteur l'indicateur de la température s'allume, arrêter le moteur et attendre que la température du liquide refroidissant baisse, ensuite avec le moteur froid vérifier le niveau du liquide refroidissant et remplir si nécessaire. Ne jamais enlever le bouchon du réservoir d'expansion si le liquide est chaud.
- Le remplissage du liquide refroidissant doit être effectué lorsque le moteur est froid.

I

dicatore di massima. Un eccesso di liquido ne provocherebbe la fuoriuscita dal tappo durante l'uso del veicolo.

La capacità approssimativa del circuito di refrigerazione è di 1.000 c.c.

**OBSERVAZIONE:**

- Verificare lo stato dei manicotti.
- Se durante l'uso normale del ciclomotore si accende l'indicatore di temperatura, spegnere il motore ed aspettare che si raffreddi il liquido refrigerante. Dopo di che, col motore freddo, verificare il livello del liquido refrigerante ed, eventualmente, riempire. Non estrarre mai il tappo del serbatoio ad espansione con la temperatura del liquido refrigerante calda.
- Per riempire il liquido refrigerante, deve farsi col motore freddo.

GB

Overfilling with coolant will cause the liquid to escape through the filler cap when the vehicle is running.

The total capacity of the cooling system is about 1,000 cc.

**NOTE:**

- Check the condition of the tubes.
- If during normal use of the moped the temperature indicator lights up, stop the engine and wait for the coolant to cool down. Then, with the engine cool, check the level of coolant and top up if necessary. NEVER remove the cap from the overflow tank while the coolant is still hot.
- The coolant liquid must be topped-up with the engine cool.

D

achten, daß das Kühlmittel nicht über den Maximalstand hinausläuft. Ein Flüssigkeitsüberschuß würde während der Fahrt ein Austreten der Flüssigkeit am Deckel zur Folge haben.

Der Kühlkreislauf hat ein Fassungsvermögen von ca. 1000 ccm.

**Anmerkung:**

- Werden Sie vom Regen überrascht, so ist es angebracht
- Den Zustand der Muffen überprüfen.
- Wenn beim normalen Gebrauch des Fahrzeugs die Temperaturanzeige aufleuchtet, muß der Motor abgeschaltet werden, damit die Kühlfüssigkeit abkühlen kann. Bei abgekühltem Motor prüfen, ob die Menge Kühlfüssigkeit ausreichend- eventuell nachfüllen. Den Expansionsbehälter nie öffnen bevor die Temperatur der Kühlfüssigkeit lauwarm ist.
- Das Nachfüllen von Kühlmittel ist bei kaltem Motor durchzuführen.



### 3- MANTENIMIENTO ENTRETIEN

### Presión de los neumáticos Pression des pneumatiques

Presión de inflado en frío <i>Pression de gonflage à froid</i> Pressione di gonfiaggio a freddo <i>Cold tyre inflation pressure</i> Reifendruck bei kaltem Reifen			
	Neumático delantero <i>Pneu avant</i> Pneumatico anteriore <i>Front tyre</i> Vorderreifen	Neumático trasero <i>Pneu arrière</i> Pneumatico posteriore <i>Rear Tyre</i> Hinterreifen	
<b>GPR 50</b>	Solo <i>Conducteur seul</i> Solo <i>Rider only</i> Allein	1,7 Kg/cm <sup>2</sup> 170 kPa	1,8 Kg/cm <sup>2</sup> 180 kPa
	Con pasajero <i>Avec passager</i> Con passeggero <i>Rider and pillion passenger</i> Mit Beifahrer	1,9 Kg/cm <sup>2</sup> 190 kPa	2,0 Kg/cm <sup>2</sup> 200 kPa
<b>GPR 125</b>	Solo <i>Conducteur seul</i> Solo <i>Rider only</i> Allein	1,9 Kg/cm <sup>2</sup> 190 kPa	2,0 Kg/cm <sup>2</sup> 200 kPa
	Con pasajero <i>Avec passager</i> Con passeggero <i>Rider and pillion passenger</i> Mit Beifahrer	2,0 Kg/cm <sup>2</sup> 200 kPa	2,2 Kg/cm <sup>2</sup> 220 kPa

## E

### Presión de los neumáticos

Una presión distinta a la señalada en este apartado puede ser motivo de defectos en la conducción del vehículo. De ahí que resulte muy aconsejable el controlar y corregir con frecuencia estas presiones.

#### OBSERVACION:

La corrección de la presión de inflado se hará solamente cuando los neumáticos estén fríos. Si están calientes, la modificación de inflado se hará sólo en los casos en que la presión sea demasiado baja.

La presión de aire insuficiente en los neumáticos no sólo acelera el desgaste del neumático, sino que también afecta seriamente a la estabilidad del ciclomotor.

Asegúrese de que la presión de los neumáticos esté dentro de los límites especificados en el recuadro.



Un neumático con una presión excesivamente baja, aumenta el consumo de combustible, repercutiendo ello innecesariamente en el medio ambiente.

## F

### Pression des pneumatiques

Une pression différente de celle indiquée dans ce chapitre peut entraîner une conduite dangereuse du véhicule. Il est indispensable de vérifier et de corriger souvent les pressions des pneumatiques.

#### OBSERVATION:

Pour corriger la pression de gonflage il faut attendre que les pneumatiques soient froids. On peut modifier le gonflage à chaud uniquement dans les cas où la pression est trop basse.

Une pression d'air insuffisante accélère l'usure des pneumatiques et déstabilise sérieusement le cyclomoteur.

Vérifier que la pression des pneumatiques soit comprise dans les limites spécifiées dans le tableau.



Pneumatique avec la pression excessivement basse augmente le consommation de combustible et détériore l'environnement.

I

### Pressione degli pneumatici

Una pressione diversa da quella indicata in questa sezione può essere causa di difetti nella guida del veicolo. Perciò si raccomanda assai controllare e correggere frequentemente queste pressioni.

#### OSSERVAZIONE:

La correzione della pressione di gonfiaggio si farà soltanto quando gli pneumatici siano freddi. Se sono caldi, la modifica del gonfiaggio si farà soltanto nei casi in cui la pressione sia troppo bassa.

La pressione d'aria insufficiente negli pneumatici non soltanto accelera il logoramento dello pneumatico, ma anche interviene seriamente nella stabilità del ciclomotore.

Bisogna assicurarsi che la pressione degli pneumatici sia dentro dei limiti specificati nel riquadro.

✿ Uno pneumatico con la pressione eccessivamente bassa aumenta il consumo di combustibile ed incide sul medio ambiente senza necessità.

GB

### Tyre pressures

If the tyre pressures are different from those indicated in this section, the behaviour of the vehicle could be affected. Consequently it is highly advisable to check and correct these pressures frequently.

#### NOTE:

The pressures should only be corrected when the tyres are cold. If they are warm, the pressure should be altered only if it is too low.

Insufficient air pressure not only accelerates wear on the tyres, but also seriously affects the stability of the moped.

Make sure that the tyre pressures are within the limits specified in the table.

✿ Tyre pressures that are too low increase fuel consumption and therefore increase pollution levels unnecessarily.

D

### Reifendruck

Ein von den in diesem Abschnitt genannten Werten abweichender Reifendruck kann ein Grund für mangelhaftes Fahrverhalten sein. Es wird daher empfohlen, diese Drücke regelmäßig zu überprüfen und ggf. zu korrigieren.

#### Anmerkung:

Die Korrektur des Reifendrucks wird nur dann vorgenommen, wenn die Reifen kalt sind. Mit warmen Reifen wird der Druck nur in den Fällen verändert, in denen er zu gering ist.

Ein unzureichender Reifendruck beschleunigt nicht nur den Verschleiß der Reifen, sondern beeinträchtigt auch ernsthaft die Stabilität des Mokicks. Stellen Sie sicher, daß der Reifendruck die in der folgenden Tabelle aufgeführten Werte einhält.

✿ Ein Reifen mit zu geringem Luftdruck erhöht den Benzinverbrauch und schadet so unnötigerweise der Umwelt.

#### CAT

#### Precaució!

Procuri circular sempre amb els pneumàtics en bones condicions. Els pneumàtics molt desgastats redueixen l'estabilitat de la conducció i poden ocasionar pèrdua de control. Es recomana que el pneumàtic davanter es canviï quan la profunditat de les estries sigui d'1,6 mm. o inferior. Per evitar el desgast innecessari dels pneumàtics es recomana:

- Portar sempre els pneumàtics amb la pressió d'inflat adequada.
- Conduir suaument evitant les accelerades i les frenades brusques.
- Procurar no tocar les voreres amb les rodes.

#### E

#### ¡Precaución!

Procure circular siempre con los neumáticos en buenas condiciones, ya que si lo hace con neumáticos excesivamente desgastados reducirá la estabilidad de conducción y puede llevarle a una pérdida de control. Se recomienda que el neumático delantero se cambie cuando la profundidad de las estrías sea de 1,6 mm. o menos. Para evitar el desgaste innecesario de los neumáticos se recomienda:

- Llevar siempre los neumáticos con la presión de inflado adecuada.
- Conducir suavemente evitando los acelerones y los frenados bruscos.
- Procurar de no rozar los bordillos de las aceras con las ruedas.

#### F

#### Attention!

Circulez toujours avec les pneumatiques en bonnes conditions. Si les pneus sont trop usés la conduite est instable et vous pouvez perdre le contrôle du cyclomoteur. Remplacez le pneumatique avant dès que la profondeur des stries du dessin arrive à 1,6 mm ou moins. Pour éviter l'usure prématurée des pneumatiques il faut:

- Que la pression de gonflage soit toujours correcte.
- Conduire sans brusquerie, sans accélérations et sans freinées brusques.
- Essayer de ne pas frôler les bords des trottoirs avec les roues.

I

**Attenzione!**

Fare in modo di circolare sempre con gli pneumatici in ottime condizioni, poichè se si fa con gli pneumatici eccessivamente usati si riduce la stabilità di guida e può aversi una perdita di controllo. Si consiglia che lo pneumatico anteriore si cambi quando la profondità delle scanalature sia di 1,6 mm o minore. Per evitare il logoramento inutile degli pneumatici, si consiglia:

- Portare sempre gli pneumatici con la corretta pressione di gonfiaggio.
- Guidare soavemente ed evitare le accelerazioni e frenate brusche.
- Fare attenzione a non sfregare i cordoli dei marciapiedi con le ruote.

GB

**CAUTION!**

Always travel with the tyres in good condition, since worn tyres reduce stability and can cause a loss of control. It is recommended to change the front tyre when the depth of the tread is 1.6 mm or less. To avoid undue wear on the tyres, it is recommended:

- to keep the tyres always at the correct pressure;
- to drive smoothly, avoiding abrupt acceleration and braking;
- not to rub the tyres against the kerb.

D

**Vorsicht!**

Achten Sie darauf, daß Ihre Reifen sich stets in bestem Zustand befinden, denn beim Fahren mit übermäßig abgenutzten Reifen wird die Fahrstabilität vermindert und es ist möglich, daß Sie die Kontrolle über das Fahrzeug verlieren. Der Vorderreifen sollte ausgewechselt werden, sobald die Rillen 1,6 mm oder weniger tief sind.

- Um die Reifen vor unnötigem Verschleiß zu bewahren, empfehlen wir:
- Stets mit dem angemessenen Reifendruck fahren.
  - Sanft fahren, nicht jäh beschleunigen oder bremsen.
  - Aufpassen, daß die Räder nicht den Bordstein streifen.

### 3- MANTENIMIENTO ENTRETIEN

#### Cerradura sillín Serrure selle



**E**

#### **El sillín puede quitarse.**

Para ello:

1. Ponga el vehículo sobre el caballete;
2. Gire la llave como muestra la fig.
3. Saque el sillín tirando hacia la parte posterior del vehículo.

Para volver a montar el sillín, invierta el orden de las operaciones realizadas durante el desmontaje.



**Durante los primeros 1000 Km. no utilice el vehículo a más del 80% de la velocidad máxima prevista.**

**Evite los acelerones y mantenga una velocidad constante por largos recorridos.**

**Después de los primeros 1.000 Km. aumente progresivamente la velocidad hasta alcanzar las máximas prestaciones.**

**Un buen rodaje asegura una larga duración y las mejores prestaciones del motor.**

**F**

#### **Le siège peut être retiré.**

À cette fin, veuillez:

1. Installer le véhicule sur le cric;
2. Tournez la clef tel qu'indiqué sur le dessin.
3. Extrayez la selle en tirant vers la partie postérieure du véhicule.

Pour monter le siège, inversez l'ordre des opérations réalisées pour son démontage.



**Durant les premiers 1000 Km. ne pas utiliser le véhicule à plus de 80% de la vitesse maximum prévue.**

**Evitez les accélérations brusques et maintenez une vitesse constante pour les longs trajets.**

**Après les premiers 1.000 Km. augmentez progressivement la vitesse jusqu'à atteindre les prestations maximums.**

**Un bon rodage assure une durée vie plus longue et de meilleures prestations moteur.**

**I**

### **Il sellino può essere tolto.**

Per effettuare questa operazione:

1. Inserire il cavalletto;
2. Girare la chiave come mostra la fig.
3. Togliere il sellino tirando verso la parte posteriore del veicolo.

Per ritornare a montare il sellino, invertire l'ordine delle operazioni realizzate durante lo smontaggio.



**Durante i primi 1000 Km. non usare il veicolo più dell' 80% della velocità massima prevista.**

**Evitare le accelerazioni mantenendo una velocità costante per lunghi percorsi.**

**Dopo i primi 1.000 Km. aumentare progressivamente la velocità fino a raggiungere le massime prestazioni.**

**Un buon rodaggio assicura una lunga durata e le migliori prestazioni del motore.**

**GB**

### **The seat can be removed.**

To do this:

1. Place the vehicle over the side stand
2. Turn the key as it is shown in figure.
3. Remove the seat by pulling towards the rear of the machine.

The installation of the seat is done in the reverse order of removal.



**During the first 1.000 km. Do not run the vehicle more than 80 % of the maximum speed.**

**Avoid the strong accelerations and maintain the speed uniform during long ride distances.**

**After the first 1.000 km. Increase the speed gradually until you reach the maximum performance.**

**A good breaking in period will insure a long life for the vehicle and the best engine performance.**

**D**

### **Den Sattel können Sie abnehmen.**

Dazu müssen Sie folgendes tun:

1. Geben Sie das Fahrzeug auf den Motorradheber;
2. Drehen Sie den Schlüssel wie in Abbildung.
3. Ziehen Sie den Sitz nach hinten ab.

Um den Sattel wieder zu montieren, gehen Sie in umgekehrter Weise vor.



**Fahren Sie während den ersten 1'000 km nicht schneller als 80% der vorgesehenen Höchstgeschwindigkeit.**

**Vermeiden Sie ein starkes Beschleunigen und halten Sie die Geschwindigkeit auf langen Strecken konstant.**

**Nach den ersten 1'000 km können Sie die Geschwindigkeit allmählich beschleunigen, bis Sie die maximale Laufleistung erreichen.**

**Ein sinnvolles Einfahren garantiert eine lange Lebensdauer und optimale Leistung des Motors.**

### 3- MANTENIMIENTO ENTRETIEN

#### Depósito de gasolina Réservoir à essence



**E**

Es posible levantar el depósito de gasolina para acceder al motor.

Quitar el sillín, según lo descrito en el apartado anterior.

Quitar el tornillo situado en la parte anterior del depósito y proceder a levantarlo.



**SOLO SE PUEDE LEVANTAR EL DEPÓSITO DE COMBUSTIBLE SI ÉSTE CONTIENE POCO COMBUSTIBLE.**

**SI EL DEPOSITO DE COMBUSTIBLE ESTÁ LLENO Y SE INTENTA LEVANTAR, EL COMBUSTIBLE SALDRÁ POR EL TAPÓN.**

**F**

Il est possible de soulever le réservoir de carburant pour avoir accès au moteur.

Démontez la selle comme indiqué au paragraphe précédent.

Extrayez la vis située dans la partie antérieure du réservoir et remontez-la.



**IL N'EST POSSIBLE DE SOULEVER LE RÉSERVOIR DE CARBURANT QUE SI CELUI-CI NE CONTIENT QUE PEU DE CARBURANT.**

**SI LE RÉSERVOIR DE CARBURANT EST PLEIN ET QUE VOUS ESSAYEZ DE LE SOULEVER, LE CARBURANT PEUT FUIR PAR LE BOUCHON.**

**I**

È possibile sollevare il serbatoio di benzina per accedere al motore.

Togliere il sellino, come descritto nel paragrafo precedente.

Svitare la vite situata nella parte anteriore del serbatoio e sollevare il



**IL SERBATOIO DEL CARBURANTE SI PUÒ SOLLEVARE SOLO SE CONTIENE POCO CARBURANTE.**

**SE IL DEPOSITO DEL CARBURANTE È PIENO E SI CERCA DI SOLLEVARLO, IL CARBURANTE USCIRÀ DAL TAPPO.**

**GB**

It is possible to lift up the fuel tank to access the engine.

Remove the seat as described in the previous section.

Remove the bolt located at the front of the tank and then lift it up.



**THE TANK CAN ONLY BE LIFTED IF IT CONTAINS VERY LITTLE FUEL.**

**ATTEMPTING TO LIFT THE TANK WHEN FULL WILL CAUSE FUEL TO EMERGE FROM THE FUEL CAP.**

**D**

Für den Zugang zum Motor kann der Benzintank hochgehoben werden.

Sitz entsprechend der Beschreibung im obigen Absatz abnehmen.

Die vorn am Tank befindliche Schraube herausdrehen und diesen hochheben.



**DER KRAFTSTOFFTANK KANN NUR HOCHGEHOBEN WERDEN, WENN ER WENIG KRAFTSTOFF ENTHÄLT.**

**WENN DER KRAFTSTOFFTANK VOLL IST UND VERSUCHT WIRD, IHN ANZUHEBEN, LÄUFT DER KRAFTSTOFF ZUM STOPFEN HERAUS.**



### 3- MANTENIMIENTO ENTRETIEN

Batería  
Batterie



**E**

La batería esta ubicada debajo del sillín del pasajero.

Para acceder a la batería retire el sillín y también el sillín del pasajero mediante el tornillo marcado.



**Al montar el sillín pasajero, asegurarse de apretar bien el tornillo sujeción.**



**Para no dañar la instalación eléctrica, no desconecte nunca los cables con el motor en marcha, no incline demasiado el vehículo con el objeto de evitar fugas peligrosas del electrolito de la batería**



**El electrolito contiene ácido sulfúrico; evite el contacto con los ojos, con la piel o prendas de vestir. En caso de contacto accidental, lave inmediatamente las partes afectadas con agua y consulte a un médico.**

**F**

La batterie est située sous la selle du passager.

Pour accéder à la batterie, démontez la selle ainsi que la selle du passager grâce à la vis repérée.



**Lorsque vous montez la selle du passager, vérifiez que vous avez bien vissé la vis de fixation.**



**Pour ne pas détériorer l'installation électrique, ne déconnectez jamais les câbles avec le moteur en marche, n'inclinez pas trop le véhicule dans le but d'éviter des fuites dangereuses d'électrolyte de la batterie**



**L'électrolyte contient de l'acide sulfurique; évitez le contact avec les yeux, avec la peau ou vêtement. En cas de contact accidentel, lavez immédiatement les parties affectées avec de l'eau et consultez un médecin.**

**CAT**



L'electròlit conté àcid sulfúric, eviti el contacte amb els ulls, la pell o la roba. En cas de contacte accidental, rentar-se immediatament les parts afectades amb aigua i consultar un metge.

**I**

La batteria è situata sotto il sellino del passeggero.

Per accedere alla batteria, togliere il sellino e anche il sellino del passeggero svitando la vite indicata.



**Quando si rimonta il sellino del passeggero, è necessario assicurarsi di avvitare bene la vite di fissaggio.**



**Per non danneggiare l'installazione elettrica, non scollegare mai i cavi con il motore acceso, non inclinare eccessivamente il veicolo per evitare fuoriuscite pericolose dell'elettrolito della batteria**



**L'elettrolito contiene acido solforico; evitare il contatto con gli occhi, con la pelle od abiti. In caso di contatto accidentale, lavare immediatamente con acqua le parti interessate e consultare un medico.**

**GB**

The battery is located under the pillion passenger seat.

To access the battery, remove the seat and the pillion passenger seat using the bolt marked.



**On refitting the pillion passenger seat, make sure to tighten the securing bolt well.**



**To avoid damage to the electrical installation, never disconnect the wires while the engine is running, do not tilt the vehicle too much to avoid the leakage of the battery electrolyte.**



**The electrolyte contains sulfuric acid; avoid contact with eyes, skin and clothing. In case of accidental contact, wash immediately the affected parts and seek medical health.**

**D**

Die Batterie befindet sich unter dem Beifahrersitz.

Für den Zugang zur Batterie nach Entfernung der gekennzeichneten Schraube Sitz und Beifahrersitz abnehmen.



**Beim Einbau des Beifahrersitzes aufpassen, dass die Befestigungsschraube gut festgezogen wird.**



**Damit Sie die elektrische Installation nicht beschädigen, sollten Sie die Kabel nie mit laufendem Motor trennen, kippen Sie das Fahrzeug nicht zu stark, damit der Elektrolyt der Batterie nicht ausläuft.**



**Der Elektrolyt enthält Schwefelsäure; Vermeiden Sie den Kontakt mit Augen, Haut und Kleidung. Wenn Sie aus Versehen damit in Berührung kommen, waschen Sie die betroffenen Stellen sofort mit Wasser und suchen Sie einen Arzt auf.**

### 3- MANTENIMIENTO ENTRETIEN

Batería  
Batterie



**E**

✿ Las baterías descargadas contienen sustancias nocivas para el medio ambiente. Se deben eliminar respetando las normas vigentes.

La batería es un dispositivo eléctrico que requiere un control constante y un correcto mantenimiento.

Las normas principales de mantenimiento que se deben efectuar, son las siguientes

#### Instalación de una batería nueva

Controle que la conexión de los bornes se ha efectuado correctamente. Además, asegúrese de que los cables de la batería no toquen las partes metálicas. Durante el montaje conecte primero el cable de color rojo (positivo) y después el cable de color negro (negativo); para el desmontaje de la batería invierta el orden de las operaciones realizadas durante el montaje.



**No invierta las polaridades: peligro de cortocircuito y de averías en los dispositivos eléctricos.**

**F**

✿ Les batteries déchargées contiennent des substances nocives pour l'environnement. Elles doivent être éliminées suivant les normes en vigueur.

La batterie est un dispositif électrique qui nécessite un contrôle constant et une maintenance correcte.

Les normes principales de maintenance à effectuer sont les suivantes

#### Installation d'une batterie neuve

Contrôlez que la connexion des bornes a été effectuée correctement. De plus s'assurer que les câbles de batterie ne touchent pas les parties métalliques. Pendant le montage connectez en premier le câble de couleur rouge (positif) et ensuite le câble de couleur noir (négatif); pour le démontage de la batterie procéder au sens inverse des opérations de montage.



**Ne pas inverser les pôles: danger de court circuit et d'avaries du dispositif électrique.**

I

 Le batterie scariche contengono sostanze nocive per l'ambiente. Si devono eliminare rispettando le norme vigenti.

La batteria è un dispositivo elettrico che richiede un controllo costante ed una corretta manutenzione.

Le norme principali di manutenzione, che si devono effettuare, sono le seguenti:

#### Installazione di una batteria nuova

Controllare che la connessione dei morsetti sia stata realizzata correttamente. Inoltre, assicurarsi che i cavi della batteria non vengano a contatto con le parti metalliche. Durante il montaggio collegare prima il cavo di colore rosso (positivo) e successivamente il cavo di colore nero (negativo); per lo smontaggio della batteria invertire l'ordine delle operazioni realizzate durante il montaggio.



**Non invertire le polarità: pericolo di cortocircuito e di avarie nei dispositivi elettrici.**

GB

 The discharged battery contains harmful substances for the environment. They must be eliminated taking into account the current laws.

The battery is an electrical device which needs a correct maintenance and should be checked frequently.

The main rules that must be taken into consideration are the followings:

#### Installation of a new battery

Check that the battery posts connections have been done correctly. Also, make sure that the battery cables do not touch the metal parts. During installation first connect the positive cable (red) and then the negative cable (black). The removal of the battery is done in the reverse order of installation.



**Do not reverse the polarities: danger of short circuit and damages to the electrical devices.**

D

 Entladene Batterien enthalten umweltschädliche Stoffe. Entsorgen Sie die Altbatterien gemäß den geltenden Vorschriften.

Die Batterie ist eine elektrische Vorrichtung und erfordert eine regelmäßige Prüfung und eine angemessene Wartung.

Die wichtigsten Wartungsvorschriften werden im Folgenden erklärt:

#### Eine neue Batterie installieren

Überprüfen Sie, dass die Klemmen richtig angeschlossen wurden. Vergewissern Sie sich zusätzlich, dass die Batterieleitung nicht mit Metallteilen in Berührung kommt. Während der Installation müssen Sie zuerst das rote Kabel (positiv) und danach das schwarze Kabel (negativ) anschließen. Für den Ausbau folgen Sie den Anweisungen in umgekehrter Reihenfolge.



**Vertauschen Sie die Polung nicht: Sonst besteht Kurzschlussgefahr und es können Störungen in den elektrischen Geräten auftreten.**



### E

#### **Inactividad del vehículo durante mucho tiempo**

En caso de inactividad del vehículo durante mucho tiempo, es necesario proceder periódicamente a recargar la batería, teniendo en cuenta que después de tres meses aproximadamente la batería se descarga completamente.

Controle el estado de carga una vez al mes y en caso de necesidad, vuelva a cargarla.

En caso de que tenga que desmontar la batería, asegúrese de que la conexión de los bornes sea correcta cuando la vuelva a montar; la inversión de los bornes puede dañar los dispositivos eléctricos.

### F

#### **Inactivité du véhicule pendant une longue période**

En cas d'inactivité du véhicule pendant une longue période, il est nécessaire de procéder périodiquement à la recharge de la batterie en tenant en compte que la batterie se décharge complètement approximativement tous les trois mois.

Contrôlez l'état de charge une fois par mois et en cas de nécessité, rechargez-la.

Au cas où vous auriez besoin de démonter la batterie, assurez-vous que les bornes soient correctement montés au moment de la remonter; l'inversion des bornes peut endommager sérieusement les dispositifs électriques.

I

### **Inattività del veicolo per molto tempo**

Nel caso di inattività del veicolo per molto tempo, è necessario procedere periodicamente alla ricarica della batteria, considerando che, approssimativamente dopo tre mesi, la batteria si scarica completamente.

Controllare lo stato della carica una volta al mese ed, in caso di necessità, tornare nuovamente a ricaricarla.

Nel caso in cui si debba smontare la batteria, assicurarsi che la connessione dei morsetti sia corretta, quando si ritorna a montare: l'inversione dei morsetti potrebbe danneggiare i dispositivi elettrici.

GB

### **Vehicle stop for a long period**

In case of having the vehicle stop for a long period, it is necessary to recharge the battery periodically, taking into account that approximately after three months the battery will be discharged completely.

Check the charging state of the battery once a month and verify if is necessary to recharge it.

In case that you need to remove the battery, make sure that the posts connections are connected properly when you install it again; the reverse polarity of its posts will damage all electrical devices.

D

### **Wenn Sie das Fahrzeug lange Zeit nicht gebraucht haben**

Wenn Sie das Fahrzeug während langer Zeit nicht brauchen, müssen Sie regelmäßig die Batterie aufladen. Bedenken Sie, dass die Batterie nach ungefähr drei Monaten entladen ist.

Überprüfen Sie die Ladung einmal im Monat und laden Sie die Batterie, falls notwendig, auf.

Falls Sie die Batterie ausbauen müssen, vergewissern Sie sich danach, dass die Klemmen wieder richtig angebracht worden sind; Vertauschen Sie die Polklemmen nicht, denn dies könnte die elektrische Vorrichtung beschädigen.

### 3- MANTENIMIENTO ENTRETIEN

Fusible  
Fusible



**E**

#### Fusible

En el caso de tener que cambiar el fusible del sistema eléctrico por haberse fundido, cerciorarse siempre que sea del mismo amperaje.

El fusible se encuentra dentro del alojamiento de la batería; para su sustitución, quitarlo del soporte y cambiarlo por uno nuevo.

MOD. 50:

1 Fusible: 7,5 Amp.

MOD. 125:

2 Fusibles:

10 Amp.

(Cables Marrón - Rojo/Negro)

20 Amp.

(Cables Rojo - Rojo/Azul)

**F**

#### Le fusible

Si vous devez remplacer le fusible du circuit électrique parce que celui-ci a grillé, vérifiez que la nouveau fusible a bien le même ampérage que le précédent.

Le fusible se trouve à l'intérieur du logement de la batterie ; pour le remplacer, enlevez-le du support et remplacez-le par un nouveau.

MOD. 50 :

1 Fusible : 7,5 Amp.

MOD. 125 :

2 Fusibles :

10 Amp.

(Câbles Marron - Rouge/Noir)

20 Amp.

(Câbles Rouge – Rouge/Bleu)

**I****Fusibile**

Nel caso in si debba cambiare il fusibile del sistema elettrico (in caso di fusione dello stesso), è necessario assicurarsi che sempre che il nuovo abbia lo stesso amperaggio.

Il fusibile si trova nella sede della batteria; per sostituirlo, occorre toglierlo dal supporto dove è inserito e collocarvi quello nuovo.

MOD. 50:

1 fusibile: 7,5 amp.

MOD. 125:

2 fusibili:

10 amp.

(cavi marrone – rosso/nero)

20 amp.

(cavi rosso – rosso/blu)

**GB****Fuse**

Should the electrical system fuse require changing after blowing, always ensure that the replacement is of the same amperage.

The fuse is located within the battery housing; to replace it, remove it from the support and change it for a new one.

50 MOD. :

1 fuse: 7.5 Amp.

125 MOD. :

2 fuses:

10 Amp.

(Brown –Red/Black cables)

20 Amp.

(Red – Red/Blue cables)

**D****Sicherung**

Muss die Sicherung in der elektrischen Anlage ausgetauscht werden, weil sie durchgebrannt ist, ist immer darauf zu achten, dass diese die gleiche Amperezahl aufweist.

Die Sicherung befindet sich im Batteriekasten. Zum Auswechseln der Sicherung ist diese aus ihrer Halterung zu nehmen und durch eine neue zu ersetzen.

MOD. 50:

1 Sicherung: 7,5 A

MOD. 125:

2 Sicherungen:

10 A

(Kabel braun – rot/schwarz)

20 A

(Kabel rot – rot/blau)



### E

#### Lubrificación separada

El sistema de lubricación separada está formado por el depósito del aceite, situado debajo del sillín y junto al depósito del combustible y la bomba de alimentación, situada en la tapa cárter derecho.

El depósito, con capacidad de 1,4 l. tiene un indicador de reserva que enciende el chivato rojo de reserva de aceite situado sobre el tablero, cuando el lubricante llega a la reserva.

### F

#### Lubrification séparée

Ce modèle est muni d'un système de lubrification séparée, formée par le réservoir d'huile, situé près du réservoir à essence et la pompe d'alimentation située sur le couvercle du carter droit.

La capacité du réservoir d'huile est 1,4 litre et le réservoir est muni d'un témoin de réserve dont la lampe, située sur le tableau de bord, s'allume lorsqu'il le niveau de celui-ci n'est plus suffisant.

**I**

### Lubrificazione separata

Il sistema di lubrificazione separata è formato dal serbatoio dell'olio, posto sotto il sellino e a fianco del serbatoio di combustibile, e la pompa di alimentazione, situata nel coperchio destro del carter.

Il serbatoio, con una capacità di litri 1,4 ha un indicatore di scorta che accende la spia rossa di scorta d'olio situata nel cruscotto quando il lubrificante raggiunge il livello di riserva.

**GB**

### Separate Lubrication

The oil system is made up of the oil reservoir, which is located underneath the saddle beside the fuel tank, and the feed pump, which is located in the right hand crankcase cover.

The tank, with a capacity of 1,4 litre, has a reserve indicator which lights up the red oil-reserve warning light on the instrument panel when the lubricant level decreases its minimum level, where you need to fill it up.

**D**

### Getrenntschmierung

Bei diesem Fahrzeugmodell kommt ein Getrenntschmierungssystem zum Einsatz, das aus dem unter dem Sitz und neben dem Benzintank angeordneten Ölbehälter und der Zuführpumpe am Deckel der rechten Gehäusehälfte besteht.

Die Einfüllöffnung des separaten Ölbehälters, mit einem Inhalt von 1,4 l, befindet sich unter der Tankklappe. Unterschreitet die minimale Ölmenge, brennt die rote Warnlampe.

### 3- MANTENIMIENTO ENTRETIEN

Filtro de aire  
Filtre à air

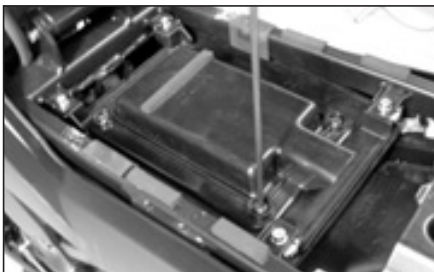

**E**

#### Limpieza filtro de aire

El filtro aire está dentro de la caja filtro situada debajo del sillín.

#### OBSERVACION:

Si el filtro se ha obstruido con polvo, aumentará la resistencia de admisión con una pérdida resultante de potencia de salida y un incremento en el consumo de combustible. Se recomienda limpiar el filtro cada 5.000 Km. de acuerdo al procedimiento siguiente.

- Retire el asiento.
- Desmonte la tapa.
- Extraiga el filtro.
- Limpie el filtro con aire comprimido.



**Para montar la tapa filtro aire, respetar la posición de la entrada de aire. El orificio entrada aire debe orientarse hacia la parte posterior del vehículo.**

**F**

#### Nettoyage du filtre à air

Le filtre à air est situé dans le boîtier du filtre situé sous la selle.

#### OBSERVATION:

Si le filtre a été obstruée avec de la poussière, cela augmentera la résistance de l'admission avec une perte de puissance de sortie et une augmentation de consommation de carburant. Nous vous recommandons de nettoyer le filtre tous les 5.000 Km. en accord avec le procédé suivant.

- Démontez la selle.
- Démontez le couvercle.
- Démontez le filtre.
- Nettoyez le filtre à l'air comprimé.



**Pour remonter le couvercle du filtre à air, respectez la position de l'entrée d'air. L'orifice d'entrée d'air doit être tourné vers la partie postérieure du véhicule.**

**I**

### **Pulizia filtro dell'aria**

Il filtro dell'aria si trova all'interno della scatola del filtro situato al di sotto del sellino.

#### **OSSERVAZIONE:**

Se il filtro è ostruito dalla polvere, aumenterà la resistenza di ammissione con una perdita risultante di potenza d'uscita ed un incremento nel consumo del combustibile. Si raccomanda di pulire il filtro ogni 5.000 Km. in accordo al procedimento seguente.

- Togliere il sedile.
- Smontare la copertura.
- Estrarre il filtro.
- Pulire il filtro con aria compressa.



**Al momento di rimontare la copertura del filtro dell'aria, rispettare la posizione dell'entrata dell'aria. Il foro di entrata dell'aria deve essere orientato verso la parte posteriore del veicolo.**

**GB**

### **Clean the air filter.**

The air filter is inside the filter box located under the seat.

#### **OBSERVATION:**

If the air filter is stucked with dust, it will increase the intake resistance with a result of a loss of power and with an increase of fuel consumption. It is recommended to clean the air filter element every 5,000 km.

- Remove the seat.
- Remove the cover.
- Extract the filter.
- Clean the filter with compressed air.



**When refitting the air filter cover, take care to respect the position of the air intake. The air intake hole must be facing towards the rear of the machine.**

**D**

### **Reinigung des Luftfilters**

Der Luftfilter befindet sich in der Filterbox unter dem Sitz.

#### **BEMERKUNG:**

Wenn der Luftfilter verstaubt ist, steigt der Einlasswiderstand, was einen Verlust der Ausgangsleistung bedeutet und einen erhöhten Kraftstoffverbrauch zur Folge hat. Es wird empfohlen, den Luftfilter alle 5'000 km gemäß den folgenden Schritten zu reinigen.

- Sitz entfernen.
- Deckel abbauen.
- Filter entnehmen.
- Filter mit Druckluft reinigen.



**Für das Aufsetzen des Luftfilterdeckels auf die Position des Lufteinlasses achten. Die Lufteinlassöffnung muss zur Rückseite des Fahrzeugs hin zeigen.**

### 3- MANTENIMIENTO ENTRETIEN

Filtro de aire - Carburador  
Filtre à air - Carburateur

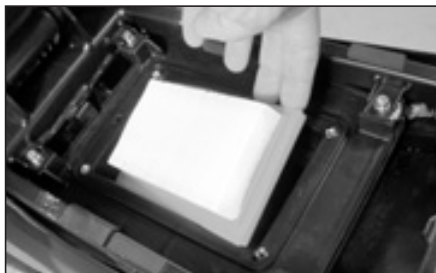

**E**

 Antes y durante la limpieza examine minuciosamente el filtro de aire, si ve que está deficiente, debe reemplazarlo.

Si conduce por carreteras polvorientas, debe limpiar el filtro aire más frecuentemente. Asegúrese siempre que el filtro esté en excelentes condiciones. La vida del motor depende mayormente de este componente. **NUNCA HAGA FUNCIONAR EL MOTOR SIN FILTRO AIRE.**

#### Carburador

Una carburación sin problemas es la base de un buen rendimiento del motor. El carburador ha sido ajustado en fábrica para ofrecer la mejor carburación. No intente alterar este ajuste.

#### OBSERVACION:

Periódicamente es conveniente realizar una limpieza del carburador, empleando gasolina limpia y aire a presión.

**F**

 Avant et après le nettoyage, vérifiez minutieusement le filtre à air, si vous voyez des défauts remplacez-le.

Si vous conduisez sur des routes poussiéreuses, nettoyez le filtre à air plus fréquemment. Vérifiez toujours que le filtre est bien en excellent état. La durée de vie utile dépend majoritairement de ce composant. **NE FAITES JAMAIS FONCTIONNER LE MOTEUR SANS FILTRE À AIR.**

#### Carburateur

Une carburation sans problèmes est essentielle pour le bon rendement du moteur. Le carburateur a été réglé en fabrique pour offrir la meilleure carburation. Ne modifiez surtout pas ce réglage.

#### OBSERVATION:

Périodiquement il est convenable de réaliser un nettoyage du carburateur en utilisant de l'essence propre et de l'air sous pression.

I



Prima e durante la pulizia, esaminare minuziosamente il filtro dell'aria: se si osservano difetti, si renderà necessario sostituirlo.

Se si guida su strade polverose, si dovrà pulire il filtro dell'aria con maggior frequenza. Assicurarsi sempre che il filtro si trovi in eccellenti condizioni. La vita utile del motore dipende soprattutto da questo componente. **NON ACCENDERE MAI IL MOTORE SENZA FILTRO DELL'ARIA.**

#### Carburatore

Una carburazione senza problemi è la base di un buon rendimento del motore. Il carburatore è stato regolato in fabbrica per fornire la miglior carburazione. Non provi di alterare questa regolazione.

#### OSSERVAZIONE:

È conveniente effettuare periodicamente una pulizia del carburatore, con l'uso di benzina pulita ed aria a pressione.

GB



Before and during cleaning, examine the air filter carefully. If it appears defective, renew it.

If you drive on dusty roads, the air filter should be cleaned more often. Always ensure that the filter is in excellent condition. The life of the engine depends to a great extent on this component. **NEVER RUN THE ENGINE WITHOUT AN AIR FILTER.**

#### Carburettor

Trouble-free carburation is the key to good engine performance. The carburettor has been factory-adjusted to give the best carburation. Do not attempt to alter this adjustment.

#### NOTE:

It is advisable to clean the carburettor periodically, using clean petrol and compressed air.

D



Vor und während der Reinigung sorgfältig den Luftfilter prüfen. Stellen Sie fest, dass er beschädigt ist, muss er ausgewechselt werden.

Wenn Sie auf staubigen Straßen fahren, muss der Luftfilter häufiger gereinigt werden. Vergewissern Sie sich stets, dass sich der Filter in einwandfreiem Zustand befindet. Die Lebensdauer des Motors hängt größtenteils von diesem Bauteil ab. **SETZEN SIE DEN MOTOR NIEMALS OHNE LUFTFILTER IN GANG.**

#### Vergaser

Eine reibungslose Vergasung ist die Voraussetzung für eine optimale Motorleistung. Der Vergaser ist im Werk so eingestellt worden, daß er die bestmögliche Vergasung gewährleistet. Versuchen Sie nicht, diese Einstellung zu verändern.

#### Anmerkung:

Es ist zweckmäßig, den Vergaser regelmäßig mit sauberem Benzin und Druckluft zu reinigen.

### 3- MANTENIMIENTO ENTRETIEN

Carburador  
Carburateur

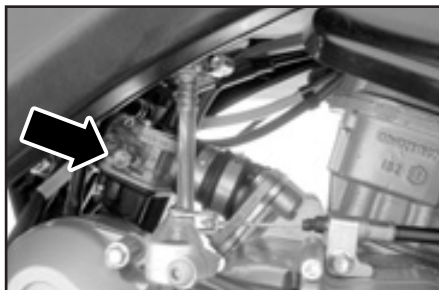

Mod. 50

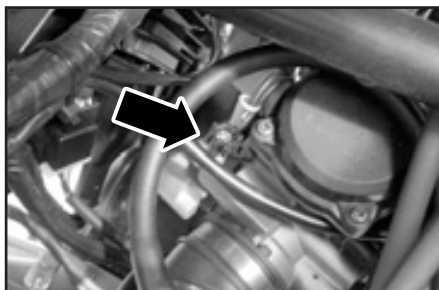

Mod. 125

**CAT**



Durant les opérations d'ajustement du ralenti, posi cura a no tocar l'escapament per evitar cremades.

**E**

#### Regulación del ralentí

Esta operación debe realizarse con el motor caliente, punto muerto y sin dar gas, gire el tornillo regulación ralentí hacia adentro o hacia afuera hasta que el ralentí del motor llegue a un punto en el que el motor casi se pare, pero que vaya redondo. Para cualquier otra regulación del carburador le aconsejamos se dirija a un Servicio Oficial DERBI.

#### ¡Precaución!

El ajuste del ralentí del motor, hágalo siempre con el motor caliente.



**DURANTE LAS OPERACIONES DE AJUSTE DEL RALENTI PRESTAR ATENCION EN NO TOCAR EL ESCAPE PARA EVITAR QUEMADURAS.**



**SOLO SE PUEDE LEVANTAR EL DEPÓSITO DE COMBUSTIBLE SI ÉSTE CONTIENE POCO COMBUSTIBLE.**

**SI EL DEPOSITO DE COMBUSTIBLE ESTÁ LLENO Y SE INTENTA LEVANTAR, EL COMBUSTIBLE SALDRÁ POR EL TAPÓN.**

**F**

#### Réglage du ralenti:

Cette opération soit être effectuée avec le moteur chaud, en point mort et sans pousser le gaz, faire tourner la vis de réglage du ralenti vers l'intérieur ou vers l'extérieur jusqu'à ce que le ralenti du moteur arrive à un point où le moteur est presque arrêté, tout en tournant parfaitement. Pour tout autre réglage du carburateur nous vous conseillons de vous adresser à un Service Officiel DERBI.

#### Attention!

Le réglage du ralenti du moteur doit s'effectuer lorsque le moteur est chaud.



**PENDANT LES OPÉRATIONS DE RÉGLAGE DU RALENTI VEILLEZ À NE PAS TOUCHE LE POT D'ÉCHAPPEMENT POUR ÉVITER DES BRÛLURES.**



**IL N'EST POSSIBLE DE SOULEVER LE RÉSERVOIR DE CARBURANT QUE SI CELUI-CI NE CONTIENT QUE PEU DE CARBURANT.**

**SI LE RÉSERVOIR DE CARBURANT EST PLEIN ET QUE VOUS ESSAYEZ DE LE SOULEVER, LE CARBURANT PEUT FUIR PAR LE BOUCHON.**

**I**

### Regolazione del minimo

Questa operazione deve effettuarsi col motore caldo, punto morto e senza dare gas girare la vite regolazione minimo verso l'interno o verso l'esterno, finchè il minimo del motore arrivi ad un momento in cui il motore sia sul punto di fermarsi, ma funzioni con normalità. Per qualsiasi altra regolazione del carburatore, le consigliamo recarsi da un Servizio Ufficiale DERBI.

#### Attenzione!

Effettuare sempre la regolazione del minimo del motore quando questo è caldo.



**DURANTE LE OPERAZIONI DI REGOLAZIONE DEL MINIMO, AVERE CURA DI EVITARE LE SCOTTATURE.**



**IL SERBATOIO DEL CARBURANTE SI PUÒ SOLLEVARE SOLO SE CONTIENE POCO CARBURANTE. SE IL DEPOSITO DEL CARBURANTE È PIENO E SI CERCA DI SOLLEVARLO, IL CARBURANTE USCIRÀ DAL TAPPO.**

**GB**

### Adjustment of the idling speed

This operation must be carried out with the engine warm, in neutral and without using the accelerator. Turn the idling adjustment screw inwards or outwards until the idling speed reaches a point where the engine almost stops but still runs smoothly. For any other adjustment of the carburettor, we recommend that you contact an Official DERBI Service Centre.

#### CAUTION!

Always adjust the idling speed with the engine warm.



**DURING THE OPERATION OF ADJUSTING THE IDLE SPEED, BE CAREFUL NOT TO TOUCH THE EXHAUST PIPE IN ORDER TO AVOID BURNS.**



**THE FUEL TANK CAN ONLY BE LIFTED IF IT CONTAINS VERY LITTLE FUEL. ATTEMPTING TO LIFT THE TANK WHEN FULL WILL CAUSE FUEL TO EMERGE FROM THE FUEL CAP.**

**D**

### Leerlaufregelung

Dieser Vorgang ist stets mit warmem Motor durchzuführen. Ohne Gas zu geben, drehen Sie die Leerlaufregulierschraube die sich auf der linken Seite des Vergasers befindet, nach innen oder nach außen, bis der Motor im Leerlauf beinahe stehenbleibt, aber trotzdem kräftig weiterläuft. Für alle weiteren Einstellungen des Vergasers empfehlen wir Ihnen, sich an einen offiziellen DERBI-Händler zu wenden.

#### Vorsicht!

Für die Leerlaufregulierung muß der Motor stets warm sein.



**UM VERBRENNUNGEN ZU VERMEIDEN SOLLTE BEI EINSTELLUNG DES LEERLAUFS DARAUFGEACHTET WERDEN, NICHT MIT DEM AUSPUFFROHR IN BERÜHRUNG ZUKOMMEN.**



**DER KRAFTSTOFFTANK KANN NUR HOCHGEHOBEN WERDEN, WENN ER WENIG KRAFTSTOFF ENTHÄLT. WENN DER KRAFTSTOFFTANK VOLL IST UND VERSUCHT WIRD, IHN ANZUHEBEN, LÄUFT DER KRAFTSTOFF ZUM STOPFEN HERAUS.**



### 3- MANTENIMIENTO ENTRETIEN

Bujía  
Bougie

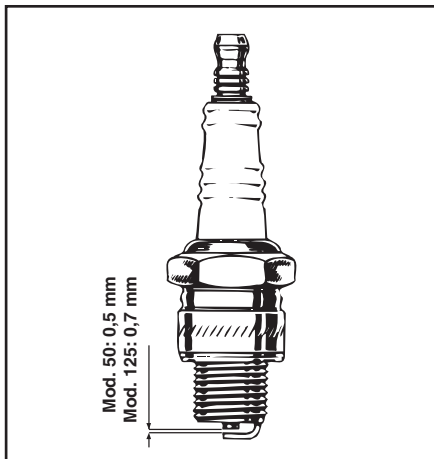
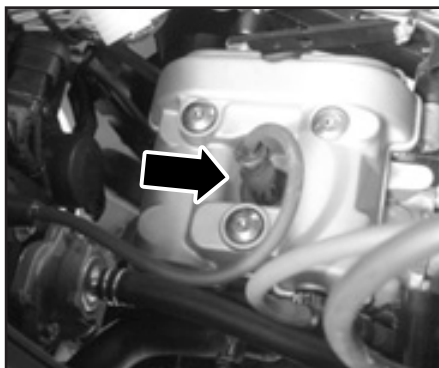

## E

### Bujía

#### Mod. 50

NGK B8ES  
(Suiza – Categoría A1– NGK B10ES)  
CHAMPION N3C  
(Suiza – Categoría A1– CHAMPION N1C)

#### Mod. 125

NGK CR8EB

Periódicamente desmonte la bujía, limpie los electrodos y observe su desgaste. Verifique que la separación de los electrodos sea en el Mod. 50 de 0,5 mm. y en el Mod. 125 de 0,7 mm. empleando un calibre de espesores para bujías. La bujía deberá cambiarla cada 5.000 Kms. utilizando las marcas mencionadas.

### ¡Precaución!

La utilización de una bujía inadecuada puede conducir a daños severos del motor.



SE DEBE QUITAR LA BUJÍA CON EL MOTOR FRÍO. EL USO DE BUJÍAS CON GRADO TÉRMICO DIFERENTE DEL ACONSEJADO (VER SECCION "DATOS TÉCNICOS) O CON FILETEADO IMPROPIO PUEDE DAÑAR GRAVEMENTE EL MOTOR.

## F

### Bougie

#### Mod. 50

NGK B8ES  
(Suisse – Catégorie A1– NGK B10ES)  
CHAMPION N3C  
(Suisse – Catégorie A1– CHAMPION N1C)

#### Mod. 125

NGK CR8EB

Démontez fréquemment la bougie, nettoyez les électrodes et vérifiez leur état d'usure. Vérifiez que la séparation entre les électrodes est bien sur le Mod. 50 de 0,5 mm et sur le Mod. 125 de 0,7 mm à l'aide d'une jauge d'épaisseurs pour bougies. La bougie doit être remplacée tous les 5 000 kms à l'aide des repères indiqués.

### Attention!

L'utilisation d'une bougie ne convenant pas peut provoquer de graves dommages au moteur.



POUR ENLEVER LA BOUGIE LE MOTEUR DOIT ÊTRE FROID. IL NE FAUT PAS METTRE UNE BOUGIE AYANT UN DEGRÉ THERMIQUE DIFFÉRENT DE CELUI THERMEILLÉ (VOIR DONNÉES TECHNIQUES)

**I**

**Candela**

**Mod. 50**

NGK B8ES

(Svizzera –Categoria A1– NGK B10ES)

CHAMPION N3C

(Svizzera –Categoria A1– CHAMPION N1C)

**Mod. 125**

NGK CR8EB

Smontare periodicamente la candela, pulire gli elettrodi e controllarne lo stato d'usura. verificare che la separazione tra gli elettrodi sia, nel mod. 50, di 0,5 mm, e nel mod. 125 di 0,7 mm, utilizzando un calibro di spessori per candele. La candela deve essere sostituita ogni 5.000 km, utilizzando i modelli delle marche indicate.

**Attenzione!**

L'uso di una candela non appropriata può provocare gravi danni al motore.



**LA CANDELA DEVE ESSERE RIMOSSA CON IL MOTORE FREDDO. L'USO DI CANDELE DAL GRADO TERMICO DIVERSO DA QUELLO CONSIGLIATO (VEDI SEZIONE "DATI TECNICI") PUÒ DANNEGGIARE GRAVEMENTE IL MOTORE.**

**GB**

**Spark plug**

**Mod. 50**

NGK B8ES

(Switzerland –Category A1– NGK B10ES)

CHAMPION N3C

(Switzerland –Category A1– CHAMPION N1C)

**Mod. 125**

NGK CR8EB

Extract the spark plug periodically, clean the electrodes and check them for wear. Check that the gap between the electrodes is 0.5 mm in the 50 Mod. and 0.7 mm in the 125 Mod., using a spark plug feeler gauge. The spark plug should be changed every 5000 km, using the aforementioned makes.

**CAUTION!**

The use of an inappropriate spark plug may cause serious damage to the engine.



**THE SPARK PLUG SHOULD BE REMOVED WHILE THE ENGINE IS COLD. USING SPARK PLUGS WITH A DIFFERENT THERMAL GRADE FROM THE RECOMMENDED SETTING (SEE THE SECTION ON "TECHNICAL DATA"), OR ONE THAT IS WRONGLY ADJUSTED CAN CAUSE SERIOUS DAMAGE TO THE ENGINE.**

**D**

**Zündkerze**

**Mod. 50**

NGK B8ES

(Schweiz - Kategorie A1 - NGK B10ES)

CHAMPION N3C

(Schweiz - Kategorie A1 - CHAMPION N1C)

**Mod. 125**

NGK CR8EB

Zündkerze regelmäßig heraus-schrauben, Elektroden reinigen und deren Verschleiß beurteilen. Mit einem Dickenmesser für Zündkerzen prüfen, dass der Elektrodenabstand bei Mod. 50 0,5 mm und bei Mod. 125 0,7 mm beträgt. Die Zündkerze muss alle 5.000 km unter Verwendung der erwähnten Marken ausgewechselt werden.

**Vorsicht!**

Die Verwendung einer ungeeigneten Zündkerze kann zu ernsthaften Motorschäden führen.



**DIE KERZE AUSSCHLIESSLICH BEI KALTEM MOTOR HERAUSNEHMEN. DIE VERWENDUNG VON KERZEN MIT EINEM ANDEREN ALS DEM EMPFOHLENE WÄRMEWERT (S. ABSCHNITT „TECHNISCHE DATEN“ ODER EINEM UNGEEIGNETEN GEWINDE KÖNNEN SCHWERE MOTORSCHÄDEN VERURSACHEN.**

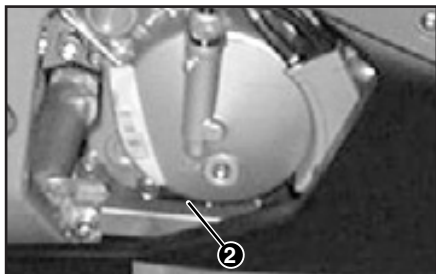
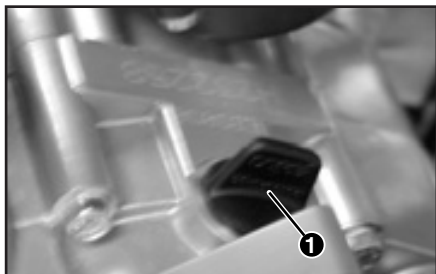

### E

#### Lubrificación y engrase

Periódicamente extraiga el tapón de llenado de aceite (1) y compruebe el nivel de aceite. Si el nivel está bajo, añada aceite del recomendado. Cada 10.000 Km. sustituir completamente el aceite del cambio. Para ello con el motor caliente, extraiga el tapón de vaciado aceite de la tapa cárter derecha (2) y del cárter central (3), deje vaciar todo el aceite. Volver a montar los tapones de vaciado y a través del orificio de llenado (1) introducir 0,650 litros de aceite AGIP GEAR (SAE 10W/40).

Periódicamente:

- Lubrificar todas las transmisiones (cables) de los mandos, embrague, gas, etc.
- Engrasar los rodamientos de la dirección. Emplear grasa AGIP GR MU 3.
- Lubricar la cadena y rodillo tensor cadena, con aceite AGIP CHAIN LUBE, después de haberla lavado cuidadosamente con petróleo.
- Cada 10.000 Km. como máximo, sustituir el aceite de la horquilla delantera.
- Extraiga las piernas horquilla hacia abajo, una vez desmontadas vacíe el aceite y efectúe varias compresiones para que se vacíe todo el aceite del interior. Introducir en cada pierna, 390 cm<sup>3</sup> de aceite AGIP

### F

#### Lubrification et graissage

Périodiquement extraire le bouchon de remplissage d'huile (1) et vérifier le niveau d'huile. Si le niveau est bas, rajouter l'huile recommandée. Tous les 10.000 km remplacer la totalité de l'huile du changement de vitesses en procédant ainsi: le moteur chaud, extraire le bouchon de vidange de l'huile du couvercle du carter droit (2) et du carter central (3), laisser couler toute l'huile. Monter à nouveau les bouchons de vidange et par l'orifice de remplissage (1) verser 0,650 litre d'huile AGIP GEAR SAE 10W/40.

Périodiquement:

- Lubrifier tous les câbles de transmission, les commandes, l'embrayage, gaz, etc.
- Graisser les roulements de la direction. Utiliser de la graisse AGIP GR MU 3.
- Lubrifier la chaîne et son rouleau tenseur avec de l'huile AGIP CHAIN LUBE, après l'avoir soigneusement nettoyée avec du pétrole.
- Tous les 10.000 km remplacer l'huile de la fourche avant:
- Extraire les jambes de fourche vers le bas, une fois démontées videz l'huile et effectuez plusieurs compressions pour que l'huile de l'intérieur se vide complètement.

**I**

### Lubrificazione ed ingrassaggio

Estrarre periodicamente il tappo d'immissione dell'olio (1) e verificare il livello dell'olio. Se il livello è basso, aggiungere un olio di quelli consigliati. Ogni 10.000 km sostituire totalmente l'olio del cambio. Per farlo, con il motore caldo, estrarre il tappo dello scarico olio dal coperchio destro del carter (2) e dal carter centrale (3) e lasciare scolare tutto l'olio. Montare di nuovo i tappi di scarico e dal foro di immissione (1) introdurre 0,650 d'olio AGIP GEAR (SAE 10W/40).

Periodicamente:

- Lubrificare tutte le trasmissioni (cavi) dei comandi, frizione, gas, ecc.
- Lubrificare i cuscinetti a sfere dello sterzo. Usare grasso AGIP GR MU 3.
- Lubrificare la catena e il rullo tensore della catena, con olio AGIP CHAIN LUBE, dopo averla lavata attentamente con petrolio.
- Ogni 10.000 km al massimo, sostituire l'olio della forcella anteriore.
- Estrarre le gambe della forcella verso il basso. Dopo averle smontato, svuotare l'olio ed effettuare diverse compressioni per svuotare tutto l'olio dal suo interno. 390 c.c. AGIP (SAE 7,5 W). Per il mon-

**GB**

### Lubrication and greasing

Remove the oil filler cap (1) regularly and check the oil level. If the oil level is low, add oil of the recommended type. Every 10,000 km replace the gearbox oil completely. With the engine hot, remove the oil drain plug from the right hand side crankcase cover (2) and from the centre crankcase section (3). Allow the oil to drain completely. Replace the drain plugs, and fill through the filler cap hole (1) using 0.650 litres of AGIP GEAR (SAE 10W/40).

Regularly:

- Grease all the control transmission cables - clutch, throttle, etc.  
Grease the steering bearings, using AGIP GR MU 3 grease.
- Grease the chain and the chain tensioner roller, using AGIP CHAIN LUBE, after washing the chain carefully with kerosene.
- At least every 10,000 km, replace the oil in the front forks
- Remove the fork legs, downwards. Then empty the oil and compress the legs several times in order to remove all the oil from the interior. Introduce into each leg 390 cc. of AGIP (SAE 7,5W) oil. Replace the legs by following the same procedure in reverse.

**D**

### Schmierung

Nehmen Sie regelmäßig den Ölnachfülldeckel ab und überprüfen Sie den Ölstand. Ist der Ölstand tief, entfernen Sie den über der rechten Gehäusehälfte angeordneten Fülldeckel und füllen Öl des empfohlenen Typs nach. Alle 10.000 Km sollte das Öl vollständig erneuert werden. Dazu bei warmem Motor den Ölablaßdeckel am rechten (2) und am mittleren Gehäusedeckel (3) abnehmen und das Öl vollständig ablaufen lassen. Die Deckel wieder aufsetzen und über das Füllloch (1) 0,650 Liter Öl vom Typ AGIP GEAR (SAE 10W/40) einfüllen.

Folgende Maßnahmen sind in regelmäßigen Abständen vorzunehmen:

- Sämtliche Kabelverbindungen (Bedienelemente, Kupplung, Gasgriff usw.) einschmieren
- Die Kugellager der Lenkung mit AGIP GR MU 3.
- Die Kette und die Kettenspannrolle mit Öl vom Typ AGIP CHAIN LUBE einschmieren; die Kette vorher sorgfältig mit Petroleum reinigen.
- Alle 10.000 Km spätestens sollte das Öl der Vordergabel ausgewechselt werden.
- Demontieren Sie die Standrohre, indem Sie sie nach unten ziehen, und leeren Sie

### E

(SAE 7,5 W). Para el montaje proceda a la inversa del desmontaje.

- ✿ En ningún caso se echará aceite en la canalización ni en la tierra. Por el problema de la eliminación de desechos y por el hecho de precisar herramientas, el cambio del aceite debiera hacerse realizar en un Servicio Oficial DERBI.

#### Admisión por láminas

Cada 10.000 Kms. comprobar el ajuste de las láminas ya que tienen que estar bien unidas y fijadas al soporte válvula admisión. Revisar una vez comprobado el ajuste de las láminas el posible desgaste que pudiera existir entre las láminas y el soporte válvula admisión. No es probable que exista ninguna abertura ya que el desgaste es mínimo, pero es muy importante comprobar esta anomalía porque repercute en el correcto funcionamiento del motor.

### F

ment. Remettre 390 cc d'huile dans chaque jambe. Utiliser de l'huile AGIP (SAE 7,5W). Pour le montage procéder de façon inverse au démontage.

- ✿ Il ne faut jamais déverser l'huile dans les égouts ni sur la terre. Tout changement d'huile doit être effectué chez un Service Officiel DERBI à cause du problème d'élimination des huiles usagées et parce qu'il faut des outils spéciaux.

#### Admission par clapets

Tous les 10.000 km vérifiez le réglage des clapets car ils doivent très bien unis et fixés au support de la soupape d'admission. Voir, après vérification de l'ajustage des clapets, si les clapets et le support soupape d'admission sont usés. Il n'est pas probable qu'il y ait de fentes car l'usure est faible mais il est très important de vérifier si cette anomalie se produit car elle a des conséquences négatives sur la consommation et la puissance du moteur.

I

taggio, effettuarsi all'inverso dello smontaggio.

- ✿ In nessun caso si verserà olio nelle fogne o in terra. A causa del problema dell'eliminazione dei rifiuti, e dovuto al fatto di aver bisogno di ferri, il cambio dell'olio dovrebbe farsi presso un Servizio Ufficiale DERBI.

#### Ammissione per lamine

Ogni 10.000 Km verificare la regolazione delle lamine, poichè devono essere correttamente unite e fissate al sostegno della valvola d'ammissione. Rivedere, dopo aver comprovato la regolazione delle lamine, il possibile logoramento che potesse esistere tra le lamine e il sostegno della valvola d'ammissione. Non è probabile che esista nessuna apertura, poichè il logoramento è minimo, ma è assai importante verificare questa anomalia poichè ha una ripercussione sul funzionamento corretto del motore.

GB

- ✿ Never pour used oil down the drains or on the ground. The waste disposal problem and the need for special tools make it advisable to refer to your Official DERBI Service Agent for this operation.

#### Inlet ports

Every 10,000 km, check the adjustment of the inlet ports, since they have to sit firmly in the inlet valve support. After checking the adjustment of the ports, check for possible wear between the ports and the valve support. It is improbable that there will be any opening, since the wear is minimal, but it is very important to check for this anomaly as it affects the engine's consumption and power.

D

das Öl, indem Sie mehrmals pumpen, damit das ganze Öl entleert wird. Geben Sie 390 ccm Öl in jede Seite. Verwenden Sie dabei das Öl AGIP (SAE 7,5 W) Zur Montage gehen Sie in umgekehrter Reihenfolge vor.

- ✿ Das Öl darf in keinem Fall in die Kanalisation oder in die Erde gegossen werden. Angesichts der Schwierigkeiten der Schadstoffentsorgung und aufgrund der Tatsache, daß für diesen Vorgang Werkzeuge benötigt werden, sollte der Ölwechsel bei einer offiziellen DERBI-Servicestelle vorgenommen werden.

#### Lamelleneinlaß

Alle 10.000 Km ist der Sitz der Lamellen zu überprüfen, denn diese müssen zuverlässig an der Halterung des Einlaßventils befestigt sein. Nach Überprüfung des Lamellensitzes ist nachzusehen, ob zwischen den Lamellen und der Einlaßventilhalterung Verschleiß besteht. Eine Öffnung ist hier unwahrscheinlich, denn der Verschleiß ist minimal. Doch es ist sehr wichtig, diese Anomalie zu überprüfen, da sie sich im Verbrauch und in der Motorleistung niederschlägt.

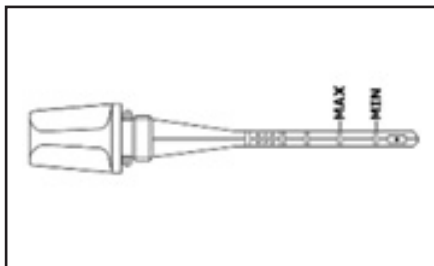
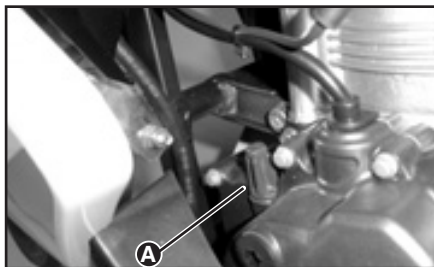

### E

Para efectuar las operaciones de mantenimiento, utilice las herramientas en dotación contenidas en la bolsa específica.

La calidad del aceite del motor es el factor determinante para obtener las mejores prestaciones del mismo; por lo tanto, es importante atenderse a lo que se indica en las operaciones de **MANTENIMIENTO PROGRAMADO**.

- Carter del motor: 1150 c.c. (filtro incluido)
- Aceite del motor prescrito:  
AGIP CITY 4T 10W40

⚠ El empleo de aceites con características inferiores al prescrito puede perjudicar la duración del motor.

#### Control del nivel

⚠ El control del aceite debe efectuarse a diario, antes de utilizar el vehículo

Realice las siguientes operaciones:

1. Mantenga el vehículo en posición vertical.
2. Ponga en marcha el motor, déjelo funcionando en ralentí durante algunos minutos y luego, apáguelo.
3. Espere por lo menos 5 minutos para que el aceite que se encuentra en el motor vuelva al cárter.
4. Afloje el tapón / varilla "A" del orificio de aprovisionamiento del aceite (Fig. 1)

### F

Pour effectuer les opérations de maintenance, utilisez les outils fournis avec le sac prévu à cet effet.

La qualité de l'huile du moteur est le facteur déterminant pour obtenir le meilleur rendement du moteur ; par conséquent, il est important de respecter les indications du chapitre d'opérations de **MAINTENANCE PROGRAMMÉE**.

- Carter du moteur: 1150 c.c. (filtre compris)
- Huile moteur recommandée :  
AGIP CITY 4T 10W40

⚠ L'utilisation d'huile dont les caractéristiques seraient inférieures aux recommandations peut avoir un impact négatif sur la durée du moteur.

#### Contrôle du niveau

⚠ L'huile doit être contrôlée tous les jours, avant d'utiliser le véhicule.

Procédez comme suit :

1. Maintenez le véhicule perpendiculaire au terrain.
2. Mettez le moteur en marche, laissez-le fonctionner au ralenti pendant quelques minutes puis rallumez-le.
3. Attendez au moins 5 minutes pour que l'huile qui se trouve dans le moteur retourne dans le carter.
4. Dévissez le bouchon / la tige "A" de l'orifice d'entrée d'huile (Fig. 1)

**I**

Per effettuare le operazioni di manutenzione, utilizzare gli utensili in dotazione contenuti nella borsa apposta.

La qualità dell'olio del motore è il fattore determinante per ottenere le migliori prestazioni dello stesso; quindi, è importante attenersi a quanto indicato nelle operazioni di MANUTENZIONE PROGRAMMATA.

- Carter del motore: 1150 c.c. (filtro compreso).

- Olio per motore prescritto:

AGIP CITY 4T 10W40



L'uso di oli con caratteristiche inferiori a quello prescritto può pregiudicare la durata del motore.

#### Controllo del livello



Il controllo dell'olio si deve effettuare giornalmente, prima di utilizzare il veicolo  
Svolgere le seguenti operazioni:

1. Mantenere il veicolo in posizione perpendicolare al terreno.
2. Mettere in marcia il motore, farlo funzionare al ralenty per alcuni minuti e poi spegnerlo.
3. Attendere almeno 5 minuti affinché l'olio che si trova nel motore possa tornare nel carter.
4. Allentare il tappo / stanga "A" dal foro di rifornimento dell'olio (fig. 1)

**GB**

To carry out the maintenance operation, use the tools provided, to be found in the tool bag provided specifically for these.

The quality of the engine oil is a determining factor in obtaining the best performance from the engine. It is therefore important to adhere to the instructions provided in the SCHEDULED MAINTENANCE operations.

- Engine crankcase: 1150 cc (filter included)

- Recommended engine oil:

AGIP CITY 4T 10W40



The use of oils with inferior characteristics to that recommended may reduce the life of the engine.

#### Checking the level



The oil level should be checked daily, before using the machine.

Carry out the following operations:

1. Keep the machine in an upright position.
2. Start up the engine, allow it to tick over for a few minutes and then switch it off.
3. Wait at least 5 minutes for the oil in the engine to drain back into the crankcase.
4. Unscrew the plug/dipstick "A" from the oil filler hole (Fig. 1)

**D**

Verwenden Sie für Wartungsarbeiten die in der Spezialtüte mitgelieferten Werkzeuge.

Für eine gute Motorleistung ist die Qualität des Motoröls entscheidend. Daher ist es wichtig, sich an die Arbeitsschritte der VORGEGEBENEN WARTUNG zu halten.

- Motorölbehälter: 1150 c.c. (Einschließlich Filter)

- Vorgeschriebenes Motoröl:

AGIP CITY 4T 10W40



Die Verwendung von Motoröl geringerer Qualität als das vorgegebene Öl kann die Lebensdauer des Motors verkürzen.

#### Überwachung des Ölstands



Der Ölstand ist täglich vor der Inbetriebnahme des Fahrzeugs zu prüfen.

Gehen Sie in folgenden Schritten vor:

1. Stellen Sie das Motorrad in senkrechter Position (bezüglich des Untergrunds) ab.
2. Setzen Sie den Motor in Betrieb, lassen Sie ihn einige Minuten im Leerlauf und schalten Sie danach ab.
3. Warten Sie mindestens fünf Minuten, bis das Öl aus dem Motor in den Ölbehälter zurückgelaufen ist.
4. Lockern / lösen Sie den Verschlussdeckel / Stab "A" an der Öffnung für die Ölzufuhr (siehe Abbildung 1).

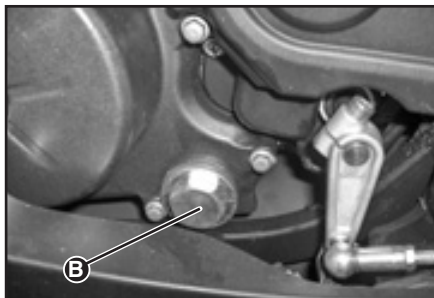
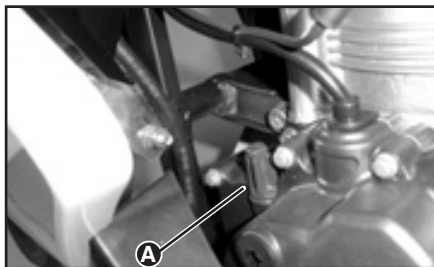

**E**

⚠ No añada aceite con características distintas al que todavía contiene el motor.

5. Limpie la varilla y vuelva a introducirla roscando el tapón. Desenrosque la varilla de nuevo y compruebe que el nivel esté entre el "MAX" y el "MIN" indicados en la figura de la pág. 102
6. Si es necesario, restablezca el nivel del aceite, prestando atención de no superar la referencia "MAX"
7. Apriete el tapón / varilla "A"

⚠ Utilizar el vehículo con nivel de aceite motor insuficiente, puede dañar irreparablemente el motor.

### Sustitución del aceite del motor

Para asegurar el vaciado completo y rápido del aceite, el motor debe estar a la temperatura normal de funcionamiento.

Realice las siguientes operaciones:

1. Mantenga el vehículo en posición vertical.
2. Coloque un recipiente adecuado para recoger el aceite quemado debajo del tapón de vaciado "B".
3. Afloje el tapón / varilla "A" del orificio de aprovisionamiento del aceite.
4. Afloje el tapón de vaciado del aceite "B" (lado izquierdo del motor) retirando el filtro de red y el muelle.
5. Limpie el filtro de red con disolvente no inflamable o con elevadas características de inflamabilidad.

**F**

⚠ N'ajoutez pas d'huile avec des caractéristiques différentes de celle que contient encore le moteur.

5. Nettoyez la jauge et réintroduisez-la en serrant le bouchon. Desserrez de nouveau la jauge, puis vérifiez que le niveau se trouve entre les mentions MAXI et MINI illustrées à la figure de la page 102.
6. Au besoin rétablissez le niveau d'huile, en faisant attention de ne pas dépasser la référence "MAX".
7. Vissez le bouchon / tige "A".

⚠ L'utilisation du véhicule avec un niveau d'huile moteur insuffisante pourrait provoquer des dommages irréparables sur le moteur.

### Remplacement de l'huile du moteur.

Pour pouvoir faire une vidange complète et rapide de l'huile, le moteur doit être à la température normale de fonctionnement.

Procédez comme suit :

1. Tenir le véhicule en position verticale.
2. Placez un récipient adapté sous le réservoir pour recueillir brûlée au-dessous du bouchon de vidange "B".
3. Dévissez le bouchon / la tige "A" de l'orifice d'entrée d'huile.
4. Dévissez le bouchon de vidange de l'huile "B" (côté gauche du moteur) en retirant le filtre à grillage et le ressort.
5. Nettoyez le filtre à grillage avec du solvant non inflammable ou avec un point d'inflammabilité élevé.

I

⚠ Non aggiungere olio con caratteristiche diverse a quello che si trova ancora nel motore.

5. Pulire l'asticella e reinserirla avvitando il tappo. Svitare l'asticella di nuovo e controllare che il livello sia tra il "MAX" e il "MIN" indicati nella figura a pagina 102
6. Se necessario, ristabilire il livello corretto di olio, prestando attenzione a non superare il segno di riferimento "MAX"
7. Stringere il tappo / stanga "A"

⚠ Utilizzare il veicolo con un livello dell'olio del motore insufficiente può danneggiare il motore in maniera irreparabile.

#### Sostituzione dell'olio del motore

Per ottenere lo svuotamento completo e rapido dell'olio, il motore deve stare alla temperatura normale di funzionamento.

Realizzare le operazioni descritte di seguito.

1. Tenere il veicolo in posizione verticale con le due ruote appoggiate al suolo.
2. Collocare un recipiente adeguato per raccogliere l'olio bruciato, sotto il tappo di svuotamento "B".
3. Allentare il tappo / stanga "A" dell'orificio di rifornimento dell'olio.
4. Allentare il tappo di svuotamento dell'olio "B" (lato sinistro del motore) togliendo il filtro a rete e la molla.
5. Pulire il filtro a rete con dissolvente non infiammabile o con elevate caratteristiche d'infiammabilità.

GB

⚠ Do not add oil with different characteristics to that already in the engine.

5. Clean the dipstick and re-insert, screwing on the lid. Unscrew the dipstick again and check that the level is between "MAX" and "MIN", as indicated in the figure on Page 102.
6. If necessary, top up the oil, taking care not to go beyond the "MAX" mark.
7. Tighten the plug/dipstick "A"

⚠ Using the machine with an insufficient level of engine oil may damage the engine irreparably.

#### Renewing the engine oil

To ensure that the oil drains out fully and quickly, the engine should be at normal running temperature.

Carry out the following operations:

1. Keep the vehicle in vertical position, with the two wheels resting on the ground.
2. Place a suitable recipient under the drain plug "B" to collect the used oil.
3. Loosen the plug/dipstick "A" in the oil filler hole.
4. Loosen the oil drain plug "B" (left-hand side of the engine) and remove the mesh filter and the spring.
5. Clean the mesh filter with a solvent that is not inflammable nor has high flammability characteristics.

D

⚠ Fügen Sie kein Öl hinzu, das sich vom bereits im Motor befindlichen Öl unterscheidet.

5. Reinigen Sie den Stab, stecken Sie ihn wieder ein und verschrauben Sie den Deckel. Schrauben Sie den Deckel dann wieder auf, nehmen Sie ihn mit dem Stab heraus und stellen Sie sicher, dass der Ölstand zwischen dem Höchst- (MAX) und dem Mindestwert (MIN) liegt, wie in der Zeichnung auf S. 102 ersichtlich ist.
6. Füllen Sie, falls erforderlich, Öl nach und achten Sie darauf, die Markierung "MAX" nicht zu überschreiten.
7. Fügen Sie den Stab "A" wieder ein und verschließen Sie den Deckel durch Drücken.

⚠ Wenn Sie das Fahrzeug mit unzureichendem Motoröl betreiben, können die Schäden irreparabel sein.

#### Ölwechsel

Um die schnelle und sichere Entleerung sicherzustellen, muss sich der Motor auf normaler Betriebstemperatur befinden.

Gehen Sie in folgenden Schritten vor:

1. Das Fahrzeug senkrecht aufstellen.
2. Stellen Sie einen geeigneten Behälter unter den Entleerungsverschluss "B", um das abgelassene Altöl aufzufangen.
3. Lockern Sie den Verschlussdeckel / Stab "A" der Öffnung für die Ölzufuhr.
4. Lockern Sie den Entleerungsverschluss "B" (linke Motorseite) und nehmen Sie den Filtereinsatz sowie die Feder ab.

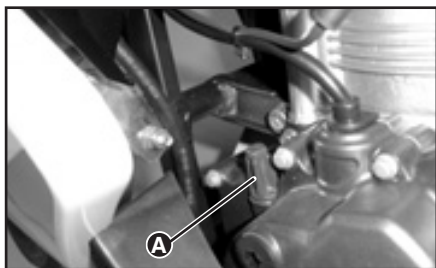
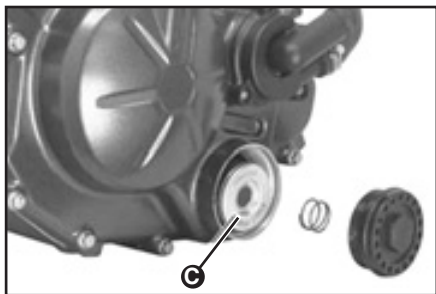
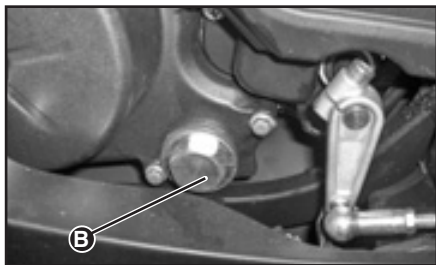

### E

6. Seque el filtro con un chorro de aire comprimido de baja presión.
7. Controle que la red del filtro, el anillo de goma y el anillo de retención del tapón de vaciado del aceite no estén dañados, luego vuelva a montar el grupo apretando el tapón al par de 25 N-m
8. Retire la tapa del filtro de aceite "C" (lado derecho del motor), cambie el filtro por uno nuevo y reinstale la tapa del filtro apretando a un par de 30 N-m.
9. Añada 1150 cm<sup>3</sup> de aceite al motor. AGIP TEC 4T SAE 10W40
10. Apriete el tapón / varilla "A" luego, ponga en marcha el motor haciéndolo funcionar en ralentí durante 2 ó 3 minutos.
11. Deje el motor parado durante 2 minutos.
12. Controle que el nivel de aceite sea el adecuado.



Con el motor caliente actúe con mucha precaución evitando el contacto con el aceite quemado: peligro de quemaduras.



El aceite quemado contiene sustancias nocivas para el medio ambiente. Debe eliminarse respetando las normas vigentes.



El aceite usado puede causar cáncer a la piel. Por lo tanto, evite su contacto prolongado. Aunque esto es muy poco probable, excepto de que se produzca un contacto cotidiano. Le aconsejamos lavarse las manos cuidadosamente con agua y jabón inmediatamente después de haberlo utilizado.

### F

6. Faites sécher le filtre avec un jet d'air comprimé à basse pression.
7. Contrôlez que le grillage du filtre, la bague en caoutchouc et la bague de rétention du bouchon de vidange de l'huile ne sont pas endommagés, puis remontez l'ensemble en vissant le bouchon au couple de serrage de 25 N-m.
8. Retirez le couvercle du filtre à huile "C" (côté droit du moteur), remplacez le filtre par un nouveau filtre et réinstallez le couvercle du filtre en le serrant à un couple de 30 Nm.
9. Ajoutez 1150 cm<sup>3</sup> d'huile dans le moteur. AGIP TEC 4T SAE 10W40
10. Vissez le bouchon / la tige "A" puis remettez le moteur en marche en le faisant tourner au ralenti pendant 2 à 3 minutes.
11. Laissez le moteur arrêté pendant 2 minutes.
12. Contrôlez que le niveau d'huile est bien correct.



Lorsque le moteur est chaud, faites très attention et évitez tout contact avec l'huile brûlée : risque de brûlures.



L'huile brûlée contient des substances toxiques pour l'environnement. Elle doit être éliminée en respectant les réglementations en vigueur.



L'huile usagée peut entraîner un cancer de la peau. Évitez par conséquent tout contact prolongé. Même si cela est très peu probable, à moins d'un contact quotidien. Nous vous conseillons de vous laver soigneusement les mains à l'eau et au savon immédiatement après avoir utilisé cette huile.

I

- Asciugare il filtro con uno schizzo d'aria compressa a bassa pressione.
- Controllare che la rete del filtro, l'anello di gomma e l'anello di fermo del tappo di svuotamento dell'olio non siano danneggiati, poi rimontare il gruppo serrando il tappo alla coppia di 25 N-m
- Togliere il coperchio del filtro dell'olio "C" (lato destro del motore), cambiare il filtro con uno nuovo e installare di nuovo il coperchio del filtro serrando ad una coppia di 30 N-m.
- Aggiungere 1150 cm<sup>3</sup> d'olio nel motore. AGIP TEC 4T SAE 10W40
- Serrare il tappo / stanga "A", poi mettere in marcia il motore facendolo funzionare in ralenty durante 2 o 3 minuti.
- Lasciare il motore spento per 2 minuti.
- Controllare che il livello dell'olio sia quello adeguato.



Con il motore caldo, agire con molta precauzione evitando il contatto con l'olio bruciato: pericolo di bruciature.



L'olio bruciato contiene sostanze nocive per l'ambiente, e deve essere eliminato nel rispetto delle norme in vigore.



L'olio usato può causare cancro alla pelle. Quindi, evitarne il contatto prolungato, sebbene sia molto poco probabile, eccetto il caso in cui si produca un contatto quotidiano. Si consiglia di lavare le mani con cura, utilizzando acqua e sapone, subito dopo averlo utilizzato.

GB

- Dry the filter with a jet of air from a low pressure air line.
- Check that the mesh filter, the rubber ring and the oil drain plug gasket are not damaged, then refit the assembly and tighten to 25 N-m torque.
- Remove the oil filter cover "C" (right-hand side of the engine), change the filter for a new one and then refit the filter cover and tighten to 30 N-m torque.
- Add 1150 cm<sup>3</sup> of engine oil. AGIP TEC 4T SAE 10W40
- Tighten the plug/dipstick "A", start up the engine and leave to tick over for 2 or 3 minutes.
- Leave the engine off for 2 minutes.
- Check that the oil level is correct.



With the engine hot, take great care to avoid contact with the used oil: risk of scalding.



Used oil contains substances that are harmful to the environment. It must be disposed of respecting the existing regulations.



Used oil can cause skin cancer. Therefore, avoid prolonged contact, although the risk is very low except where there exists a daily contact. We recommend that you wash your hands carefully with soap and water after handling it.

D

- Reinigen Sie den Filter mit Lösungsmittel, das nicht brennbar und nicht leicht entzündlich sein sollte.
- Trocknen Sie den Filter mit etwas Druckluft unter niedrigem Druck.
- Überzeugen Sie sich, dass das Netz des Filters, der Gummiring und der Rückhaltering des Entleerungsverschlusses nicht beschädigt sind. Montieren Sie diese Teile anschließend wieder und drehen Sie den Verschlussdeckel mit einem Drehmoment von 25 Nm fest.
- Nehmen Sie den Verschlussdeckel "C" (rechte Motorseite) des Ölfilters ab, setzen Sie einen neuen Ölfilter ein und drehen Sie den Deckel mit 30 Nm wieder an seinem Platz fest.
- Füllen Sie 1150 cm<sup>3</sup> Motoröl ein. AGIP TEC 4T SAE 10W40
- Ziehen Sie den Verschlussdeckel / Stab "A" fest, lassen Sie den Motor an und lassen Sie ihn zwei oder drei Minuten eingeschaltet im Leerlauf.
- Motor zwei Minuten lang ausgeschaltet lassen.
- Prüfen Sie, ob der Ölstand richtig ist.



Gehen Sie bei heißem Motor sehr vorsichtig vor und vermeiden Sie den Kontakt mit heißem Altöl - es besteht Verbrennungsgefahr.



Das Altöl enthält umweltbelastende Stoffe; es ist gemäß den geltenden Normen zu entsorgen.



Außerdem kann Altöl Hautkrebs verursachen; vermeiden Sie daher den fortgesetzten Kontakt. Das Risiko ist sehr gering, sofern kein täglicher Kontakt besteht. Wir empfehlen Ihnen, sich sofort nach diesen Arbeiten die Hände gründlich mit Wasser und Seife zu waschen.

### 3- MANTENIMIENTO ENTRETIEN

### Regulaciones Réglages



## E

#### Regulaciones

Después del período de rodaje y periódicamente es necesario:

- Regular el mando del embrague, si fuera necesario, actuando sobre el tensor de la maneta de manera que quede un pequeño juego controlable fácilmente desde la maneta. Se recomienda un juego de 2 a 3 mm. Es importante la correcta regulación de este juego.
- Regular el mando de gas actuando sobre el tensor situado en el puño de gas y sobre el situado en el carburador.
- Comprobar la tensión de la cadena. Su juego al apretar con el dedo debe ser de  $11 \pm 15$  m/m. Caso de tener que efectuar su tensado, proceda de la siguiente manera. Afloje la tuerca eje rueda, y actúe sobre los tensores, girando la tuerca en el sentido de las agujas del reloj, procurando dar las mismas vueltas a la tuerca de la derecha como a la de la izquierda. De esta forma la rueda quedará alineada. Apriete la tuerca eje rueda (A) a su par nominal y luego los tornillos de regulación (B), también a su par de apriete.

**Engrase:** Engrasar cada 500 km la cadena.



**CIRCULAR SIEMPRE CON LA CADENA TENSADA SEGÚN CARACTERÍSTICAS.**

#### Pares apriete:

Eje rueda: (M14) 75 Nm

Tornillo regulación: (M8) 11 Nm

## F

#### Réglages

Périodiquement, après la période de rodage il faut:

- Régler la commande de l'embrayage, si nécessaire, en agissant sur le tenseur de la manette de façon à ce qu'il y ait un petit jeu facilement contrôlable depuis la manette. On recommande un jeu de 2 à 3 mm. Le réglage correct de ce jeu est important.
- Régler la commande du gaz en agissant sur le tenseur situé sur la poignée du gaz et sur celui situé sur le carburateur.
- Vérifier si la chaîne est bien tendue. Son jeu en appuyant avec le doigt doit être de  $11 \pm 15$  mm. S'il fallait procéder à la tendre il faut le faire de la manière suivante: desserrer l'écrou de l'axe de la roue, et agissez sur les tendeurs, en faisant tourner l'écrou dans le sens des aiguilles d'une montre, en faisant tourner autant de fois l'écrou de droite que celui de gauche. Ainsi la roue sera en ligne. Serrez l'écrou de l'axe de la roue (A) à son couple nominal et ensuite resserrez la vis d'alignement (B) également leur couple nominal.

**Graissage:** Graissez la chaîne tous les 500 km.



**TOUJOURS CIRCULAIRE AVEC LA CHAÎNE EN TENSION SELON LES CARACTÉRISTIQUES**

#### Couples de serrage :

Axe roue: (M14) 75 Nm

Vis de réglage : (M8) 11 Nm

I

### Regolazioni

Dopo il periodo di rodaggio e periodicamente è necessario:

- Regolare il comando della frizione, se fosse necessario, agendo sul tensore della leva, in modo che rimanga un piccolo gioco facilmente controllabile dalla leva. Si consiglia un gioco di 2 a 3 mm.
- E importante la corretta regolazione di questo gioco.
- Regolare il comando dell'acceleratore, agendo sul tensore situato nella manopola dell'acceleratore e su quello situato nel carburatore.
- Verificare la tensione della catena. Quando si preme con il dito, il suo gioco deve essere compreso tra y 11 e y 15 mm. Se dovesse tendersi, effettuarlo nel seguente modo: Allentare il dado asse ruota ed agire sui tensori, girando il dado nel senso delle lancette dell'orologio. Deve aver si cura di dare lo stesso numero di giri sia al dado della destra come a quello della sinistra. In questo modo la ruota sarà allineata. Serrare il dado asse ruota (A) alla sua coppia di serraglio e dopo le vite di regolazione (B), anche alla sua coppia di serraglio.

**Lubrificazione:** Ingrassare la catena ogni 500 km.



**CIRCOLARE SEMPRE CON LA CATENA IN TENSIONE, SECONDO LE CARATTERISTICHE.**

### Coppie di serraggio

Asse ruota: (M14) 75 Nm

Vite di regolazione: (M8) 11 Nm

GB

### Adjustments

At the end of the running-in period, and periodically thereafter, it is necessary to carry out the following operations:

- Adjust the clutch control, if necessary, by means of the lever tensor, to leave a small play which is easily controlled from the lever. A play of 2-3 mm is recommended. It is important to adjust this play correctly.
- Adjust the acceleration by means of the tensors on the accelerator grip and on the carburettor.
- Check the drive chain tension. When pressed with a finger, there should be a play of 11 ÷ 15 mm. If adjustment is needed, proceed as follows: loosen the wheel nut and adjust the tensors by turning them clockwise, giving the same number of turns to the right and left tensors. In this way the wheel will be correctly aligned. Tighten the wheel (A) nut to specified torque and then both adjusting bolts (B) also to the correct torque.

**Lubrication:** grease the chain every 500 km.



**ALWAYS TRAVEL WITH THE CHAIN ADJUSTED TO THE SPECIFIED TENSION.**

### Tightening torques:

Wheel axle: (M14) 75 Nm

Adjusting bolt: (M8) 11 Nm

D

### Einstellungen

Nach dem Einfahren sind regelmäßig folgende Einstellungen notwendig:

- Einstellung des Kupplungshebels, falls notwendig, indem die Einstellschraube soweit verdreht wird, daß ein Spiel von 2 bis 3 mm verbleibt.
- Die korrekte Einstellung dieses Spiels ist wichtig.
- Gaseinstellung durch Einwirkung auf die Spanner am Gasgriff und am Vergaser.
- Die Spannung der Kette überprüfen. Drückt man mit dem Finger darauf, soll das Spiel von 11 bis 15 mm sein. Sollte es notwendig sein, die Kette zu spannen, ist es folgendermaßen vorzugehen. Lösen Sie die Mutter der Radachse (A) und wirken Sie auf die Stellschrauben ein, indem Sie die Schraube im Uhrzeigersinn drehen. Geben Sie beiden Müttern -der linken sowie der rechten- (B) die gleiche Anzahl von Umdrehungen. Achten Sie darauf, dass das Rad gerade ausgerichtet wird. Schrauben Sie die Mutter der Radachse (A) am vorgegebenen Anzugsmoment fest. Dann schrauben Sie auch die 2 Stellschrauben (B) am vorgegebenen Anzugsmoment fest.

**Schmierung:** Schmieren Sie die Kette jeden 500 km



**IMMER MIT DER JE NACH MERKMALEN GESPANNTEN KETTE FAHREN.**

### Anzugsmomente:

Radachse: (M14) 75 Nm

Stellschraube: (M8) 11 Nm

### E

#### Características del freno de disco

Los frenos de disco comparados con los de tambor tienen las siguientes características y ventajas:

- La evacuación de calor de las superficies de fricción es muy eficaz, ya que los discos giran en contacto directo con el aire. Por este motivo siempre tenemos una capacidad de frenada estable, aún usando el freno repetidamente a altas velocidades. Dicho de otra manera el riesgo de "Fadding" es muy inferior.
- Ninguna de las piezas del freno de disco está expuesta a deformación alguna, por las elevadas temperaturas.
- El cambio de las pastillas de freno es simple y no requiere ajustes complicados.
- Se asegura un funcionamiento constante de los frenos, ya que aún estando el disco mojado, durante la marcha en tiempo lluvioso, la capacidad de recuperación de la fuerza de frenado es excelente, debido a las características de extrema presión de las pastillas de freno.
- Tiene un tacto suave, ya que sólo tiene una pequeña, pero suficiente, zona de fricción.

### F

#### Caractéristiques du frein à disque

Les caractéristiques des freins à disque et les avantages sont différents de ceux des freins à tambour et ce sont les suivants:

- L'évacuation de la chaleur des surfaces de friction est très efficace car les disques tournent en contact direct avec l'air. C'est pourquoi nous avons toujours une capacité de freinage stable, même en utilisant le frein plusieurs fois à grande vitesse. Le risque de "fadding" est bien moindre.
- Aucune des pièces du frein à disque ne se trouve exposée à des déformations à cause des températures élevées.
- Le remplacement des plaquettes de frein est simple et ne requiert pas réglages compliqués.
- Un fonctionnement constant des freins est assuré puisque même si le disque est mouillé, en roulant par temps pluvieux, la capacité de récupération de la force de freinée est excellente étant donné les caractéristiques de forte pression des plaquettes de frein.
- Le contact est doux car la zone de friction est réduite mais suffisante.

**I**

**Caratteristiche del freno a disco**

I freni a disco, se si comparano con quelli a tamburo, hanno le seguenti caratteristiche e vantaggi:

- L'evacuazione di calore dalle superfici di attrito è molto efficace, poichè i dischi girano a contatto diretto con l'aria. Per questo motivo abbiamo sempre una capacità di frenata stabile, anche quando si usa ripetutamente il freno ad alte velocità. Detto in altro modo, il rischio di "fading" è molto inferiore.
- Nessuno dei pezzi del freno a disco è esposto a nessuna deformazione dovuta alle temperature elevate.
- Il cambio dei tamponi frenanti è semplice e non richiede regolazioni complicate.
- Si assicura un costante funzionamento dei freni poichè, pur essendo i dischi bagnati in tempo piovoso, la capacità di recupero della forza di frenata è eccellente, dovuto alle caratteristiche d'estrema pressione dei tamponi frenanti.
- Possiede un tatto soave poichè ha una piccola, ma sufficiente, zona d'attrito.

**GB**

**Characteristics of the disc brake**

In comparison with drum brakes, disc brakes have the following characteristics and advantages:

- The heat dissipation from the friction surfaces is very efficient, since the discs turn in direct contact with the air. For this reason the braking capacity is always stable, even when the brake is applied repeatedly at high speeds. In other words, the risk of brake fading is much lower.
- None of the parts of a disc brake are exposed to deformation through high temperature.
- Changing the brake pads is simple and does not require complicated adjustments.
- The constant operation of the brakes is assured, since even when the disc is wet when riding in the rain, the recovery of braking force is excellent, due to the very high pressure of the brake pads.
- The disc brake has a smooth action, since it has only one small but sufficient area of friction.

**D**

**Eigenschaften der Scheibenbremse**

Im Vergleich zur Trommelbremse weist die Scheibenbremse folgende Eigenschaften und Vorteile auf:

- Die Wärmeableitung der Reibungsflächen ist äußerst wirksam, da sich die Scheibe in unmittelbarem Luftkontakt dreht. Aus diesem Grunde bietet dieses Mokick eine stabile Bremsleistung, selbst wenn die Bremse mehrmals hintereinander bei hoher Geschwindigkeit betätigt wird. Mit anderen Worten: das Risiko des "Fading" ist sehr viel geringer.
- Keines der Teile, aus denen sich die Scheibenbremse zusammensetzt, ist der Verformung durch hohe Temperaturen ausgesetzt.
- Das Auswechseln der Bremsbeläge ist einfach und erfordert keinerlei komplizierten Einstellungen.
- Eine beständige Funktion der Bremsen ist sichergestellt, denn sogar wenn die Scheibe beim Fahren im Regen naß wird, ist die Fähigkeit, die Bremsleistung wiederherzustellen, ausgezeichnet. Dies ist den extremen Druckeigenschaften der Bremsbeläge zu verdanken.
- Die Bremse fühlt sich sanft an, dank der kleinen und dennoch ausreichenden Reibfläche.



### 3- MANTENIMIENTO ENTRETIEN

#### Mantenimiento frenos de disco Entretien des freins à disque

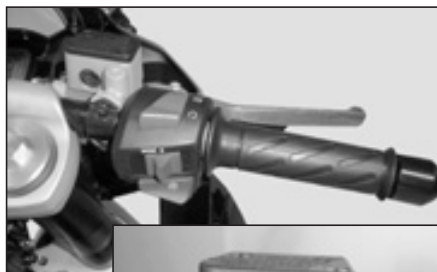

**E**

#### Mantenimiento frenos de disco

##### Líquido de freno:

Comprobar periódicamente el nivel del depósito de líquido de freno. Reponerlo de ser necesario con líquido hidráulico AGIP BRAKE FLUID DOT 4, no mezcle nunca diferentes tipos de líquidos.

Con el depósito abierto no apriete la palanca de freno, de lo contrario podría derramar el líquido y éste deteriorar las superficies pintadas y los cristales.

Tenga cuidado no se mezcle agua con el líquido de freno.

Debido a la absorción de humedad es recomendable cambiar el líquido cada dos años.

##### Tubos flexibles y racordaje:

Comprobar periódicamente los tubos hidráulicos flexibles, no se hayan deteriorado y que el racordaje no tenga pérdidas.



Si el nivel de líquido de freno baja regularmente, contacte enseguida con su concesionario.

**F**

#### Entretien des freins à disque

##### Liquide de frein

Vérifier périodiquement le niveau du réservoir du liquide de frein. Remettre si nécessaire du liquide hydraulique AGIP BRAKE FLUID DOT 4, ne jamais mélanger différents types de liquides.

Avec le réservoir ouvert ne pas pousser le levier du frein pour ne pas perdre de liquide car il détériore les surfaces peintes et les glaces.

Attention qu'il ne tombe pas d'eau dans le liquide de frein.

Il est recommandé de remplacer le liquide tous les deux ans, car il se dégrade avec l'humidité.

##### Tubes flexibles et raccords:

Vérifier périodiquement si les tubes hydrauliques flexibles ne sont pas abîmés et si les raccords ne fuient pas.



Si le niveau du liquide de frein baisse régulièrement, consultez tout de suite votre concessionnaire.

**I**

### Manutenzione freni a disco

#### Liquido per freni

Verificare periodicamente il livello del serbatoio del liquido per freni. Riempirlo se necessario con liquido idraulico AGIP BRAKE FLUID DOT 4. Non mescolare diversi tipi di liquidi.

Col serbatoio aperto non serrare la leva del freno, altrimenti potrebbe versare il liquido e questo guasterebbe le superfici verniciate ed i vetri.

Fare attenzione a non mescolare acqua col liquido per freni.

A causa dell'assorbimento di umidità, si raccomanda cambiare il liquido ogni due anni.

#### Tubi flessibili e insieme giunti:

Verificare periodicamente che i tubi idraulici flessibili non siano deteriorati e che l'insieme dei giunti non abbia fuoriuscite.



Se il livello del liquido freno diminuisce regolarmente, consulta rapidamente su concessionario.

**GB**

### Maintenance of disc brakes

#### Brake fluid:

Periodically check the level of the brake fluid deposit. Top up if necessary with AGIP BRAKE FLUID DOT 4 hydraulic fluid: do not mix different types of fluid.

When the deposit is open, do not press the brake lever, as this could spill the fluid and deteriorate the paintwork and glass surfaces.

Be careful not to mix water with the brake fluid.

It is advisable to change the fluid every two years due to the absorption of moisture.

#### Flexible tubes and joints:

Periodically check the flexible hydraulic tubes for wear, and the joints for leaks.



If the brake fluid level is lowering regularly, consult immediately your dealer.

**D**

### Wartung der Scheibenbremsen

#### Bremsflüssigkeit:

Den Stand der Bremsflüssigkeit im Behälter regelmäßig überprüfen. Falls notwendig, mit der Bremsflüssigkeit AGIP BRAKE FLUID DOT 4 auffüllen. Mischen Sie niemals verschiedene Typen von Flüssigkeiten.

Ist der Tank offen, betätigen Sie nicht den Bremshebel, da sonst die Flüssigkeit auslaufen und die lackierten bzw. Glasteile beschädigen könnte.

Achten Sie darauf, daß die Bremsflüssigkeit nicht mit Wasser vermischt wird.

Aufgrund der Feuchtigkeitsaufnahme wird empfohlen, die Bremsflüssigkeit einmal im Jahr auszuwechseln.

#### Schläuche und Anschlußstutzen:

Überprüfen Sie regelmäßig die flexiblen Hydraulikschläuche auf Beschädigungen und stellen Sie sicher, daß die Anschlußstutzen nicht lecken.



Falls der Pegel der Bremsflüssigkeit sich regelmäßig verringert, gehen Sie umgehend zu Ihrem Händler.

### 3- MANTENIMIENTO ENTRETIEN

#### Mantenimiento frenos de disco Entretien des freins à disque

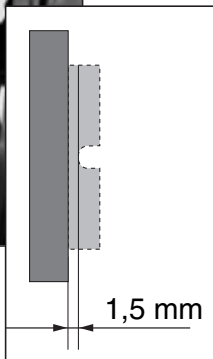

#### E

##### Pastillas de freno:

Cuando el freno chirrie, puede ser motivado por las causas:

- 1.- Funcionamiento incorrecto del freno.
- 2.- Desgaste de las pastillas. Cambiar las pastillos de freno antes de que los forros de las pastillas de freno lleguen al final de las ranuras. En el caso de ausencia de ranura, el forro de la pastilla no puede ser inferior a 1,5 mm de espesor. En ambos casos acuda a un **SERVICIO OFICIAL DERBI**.

##### Disco de freno:

La superficie del disco debe estar libre de aceite. Para limpiarlo utilice alcohol y un trapo suave.

#### F

##### Plaquettes de frein:

Si les freins grincent: les causes peuvent être les suivantes:

- 1.- Fonctionnement incorrect du frein.
- 2.- Usure des pastilles. Remplacez les pastilles de frein avant que les garnitures des pastilles de frein n'arrivent à la fin des rainures. En cas d'absence de rainure, la garniture de la pastille ne doit pas avoir une épaisseur inférieure à 1,5 mm. Dans les deux cas, consultez un **SERVICE OFFICIEL DERBI**.

##### Disque de frein:

La surface du disque ne doit pas avoir été en contact avec de l'huile. Pour la nettoyer utiliser de l'alcool et un chiffon doux.

I

### Tamponi frenanti:

Qualora il freno strida, può essere dovuto alle seguenti cause:

- 1- Funzionamento non corretto del freno
- 2.- Stato d'usura delle pastiglie. Cambiare le pastiglie del freno prima che i fori delle stesse arrivino alla fine delle scanalature. In caso di assenza di scanalatura, il segmento della pastiglia non può essere inferiore ad 1,5 mm di spessore. In entrambi i casi, rivolgersi ad un SERVIZIO UFFICIALE DERBI.

### Disco del freno

La superficie del disco deve essere esente d'olio. Per pulirlo usare alcool e uno straccio soave.

GB

### Brake pads:

When the brake squeaks, this could be due to two causes:

1. Incorrect operation of the brake.
- 2.- Wear on the brake pads. Change the brake pads before the brake pad linings reach the end of the grooves. If there are no grooves, the pad lining must not be less than 1,5 mm thick. In both cases, consult an OFFICIAL DERBI SERVICE.

### Brake disc:

The surface of the disc must be free of oil. To clean it, use alcohol and a soft cloth.

D

### Bremsbeläge:

Wenn die Bremse quietscht, so kann das folgende Gründe haben:

- 1 Fehlerhaftes Funktionieren der Bremse.
- 2.- Verschleiß der Bremsbeläge  
Bremsbeläge wechseln, bevor die Bremsfutter der Beläge das Ende der Nuten erreichen. Falls keine Nut vorhanden ist, darf das Futter des Bremsbelags nicht unter 1,5 mm stark sein. Suchen Sie in beiden Fällen einen DERBI-HÄNDLER auf.

### Bremsscheibe:

Die Scheibenoberfläche muß frei von Öl sein. Verwenden Sie zur Reinigung Alkohol und einen weichen Lappen.

### 3- MANTENIMIENTO ENTRETIEN

#### Faro delantero Phare avant

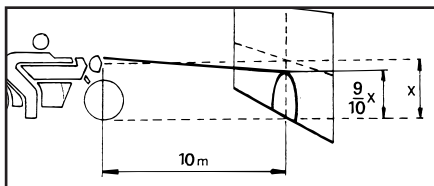

## E

#### Orientación del faro

Compruebe periódicamente la orientación de la luz del faro de la manera que se indica a continuación:

- Ponga el vehículo a 10 metros de distancia de una pared vertical;
- Asegúrese de que el terreno esté bien nivelado y de que el eje óptico del faro sea perpendicular a la pared;
- El vehículo se tiene que encontrar en posición la posición que se muestra en la foto.
- Mida la altura desde el centro del faro hasta el suelo y marque en la pared una cruz a la misma altura;
- Al encender la luz de cruce, el límite superior de demarcación entre la zona oscura y la zona iluminada tiene que aparecer a una altura no superior a los 9/10 de la altura desde el suelo del centro del faro.
- Si se tuviese que hacer una rectificación de la orientación, la misma se puede efectuar actuando sobre el tornillo inferior, como muestra la figura. Atornillando el haz luminoso se dirige hacia abajo y desatornillando el haz luminoso se dirige hacia arriba.
- Tornillo superior: atornillando el haz luminoso se dirige hacia la derecha y desatornillando el haz luminoso se dirige hacia la izquierda.

## F

#### Orientation du phare

Vérifier périodiquement l'orientation de la lumière du phare comme indiqué ci-dessous:

- Situer le véhicule à 10 mètres de distance d'un mur vertical;
- Il faut s'assurer que le terrain est bien nivelé et que l'axe optique soit perpendiculaire au mur;
- Le véhicule doit être en position tel qu'illustré sur la photo.
- Mesurer la hauteur depuis le centre du phare jusqu'au sol et marquer sur le mur une croix à cette hauteur;
- Allumer la lumière de croisement et vérifier que la limite supérieure de démarcation entre la zone sombre et la zone éclairée doit avoir une hauteur ne dépassant pas les 9/10 de la hauteur du sol au centre du phare.
- En agissant sur la vis inférieure, tel qu'illustré sur la figure, il est possible de modifier la direction du faisceau lumineux. ainsi, en la vissant, le faisceau lumineux se dirige vers le bas et en la dévissant, le faisceau lumineux se dirige vers le haut.
- En agissant sur la vis supérieure, tel qu'illustré sur la figure, il est possible de modifier la direction du faisceau lumineux. ainsi, en la vissant, le faisceau lumineux se dirige vers la droite et en la dévissant, le faisceau lumineux se dirige vers la gauche.

## I

### Orientamento del proiettore.

Verificare periodicamente l'orientamento della luce del proiettore, agendo nel modo seguente:

- Posizionare il veicolo a 10 metri di distanza da un parete verticale;
- Assicurarsi che il terreno sia in piano e che l'asse ottico del proiettore sia perpendicolare alla parete;
- Il veicolo deve trovarsi in posizione come indicato nella foto.
- Misurare l'altezza del centro del proiettore rispetto al terreno, quindi riportare una crocetta sulla parete alla medesima altezza;
- Accendendo la luce anabbagliante, il limite superiore di demarcazione tra la zona oscura e la zona illuminata deve risultare ad una altezza non superiore ai 9/10 dell'altezza da terra del punto centrale del proiettore.
- Agendo sulla vite inferiore, come indicato nella figura, e avvitando, il fascio luminoso si rivolge verso il basso. svitando invece, il fascio si rivolge verso l'alto.
- Agendo sulla vite superiore, come indicato nella figura, e avvitando, il fascio luminoso si rivolge verso la destra. svitandolo invece, si rivolge verso sinistra.

## GB

### Headlight alignment

Check the alignment of the headlight beam from time to time in the following way:

- Place the vehicle 10 metres from a vertical wall;
- Ensure that the ground is completely flat and level and that the optical axis of the headlight is perpendicular to the wall;
- The vehicle must be as shown in the photo.
- Measure the height from the centre of the headlight to the ground, and mark a cross on the wall at the same height;
- The upper limit between the dark area and the lit area with the dipped beam, should be no higher than 9/10 of the height from the ground to the centre of the headlight.
- Turn the lower screw as shown in the figure: screwing inwards causes the headlamp beam to move downwards. unscrewing (screwing outwards) causes the headlamp beam to move upwards.
- Turn the upper screw as shown in the figure: screwing inwards causes the headlamp beam to move to the right, and unscrewing (screwing outwards) causes the headlamp beam to move to the left.

## D

### Scheinwerfereinstellung

Überprüfen Sie regelmäßig die Höheneinstellung des Scheinwerferlichts auf folgende Weise:

- Stellen Sie das Fahrzeug in 10 m Entfernung vor eine senkrechte Wand.
- Achten Sie darauf, daß das Gelände eben ist und daß die optische Achse des Scheinwerferstrahls genau lotrecht zur Wand verläuft.
- Das Fahrzeug muß genau wie auf dem Foto gezeigt wird.
- Messen Sie den Abstand vom Mittelpunkt des Scheinwerfers bis zum Boden, und markieren Sie an der Wand eben diese Höhe mit einem Kreuz.
- Beim Einschalten des Abblendlichts darf der obere Rand des Trennstreifens zwischen der dunklen und der beleuchteten Fläche 9/10 der Höhe vom Boden bis zum Zentrum des Scheinwerfers nicht überschreiten.
- Durch Einschrauben der in der Abbildung gezeigten unteren Schraube wird der Lichtstrahl nach unten verstellt, und durch Herausdrehen der Schraube wird der Lichtstrahl nach oben verstellt.
- Durch Einschrauben der in der Abbildung gezeigten oberen Schraube wird der Lichtstrahl nach rechts verstellt, und durch Herausdrehen der Schraube wird der Lichtstrahl nach links verstellt.

# 3- MANTENIMIENTO ENTRETIEN

**Mod. 50**

## Cuadro de mantenimiento y engrase Tableau d'entretien et de graissage

Período: este período puede valorarse en kilómetros o en meses  
Période: Peut être évaluée selon les km parcourus ou le temps en mois  
Periodo: Chilometri percorsi o tempo in mesi

Period: kilometers on the clock or months since last check  
Intervall: Dieses intervall kann je nach kilometerstand oder nach monaten bewertet werden.

	1000 km - 2 m	5.000 km - 12 m	10.000 km - 24 m	15.000 km - 36 m	20.000 km - 48 m	25.000 km - 60 m	1000 km - 2 m	5.000 km - 12 m	10.000 km - 24 m	15.000 km - 36 m	20.000 km - 48 m	25.000 km - 60 m
ACEITE CARTER HUILE CARTER OLIO MOTORE ENGINE OIL LEVEL ÖL IN ÖLWANNEI												
BUJIA / distancia electrodo BOUGIE / encartement Électrodes CANDELA/ distancia electrodos SPARK PLUG/ electrodes distance ZÜNDKERZE/ elektrodenabstand												
FILTRO DE AIRE FILTRE Á AIR FILTRO ARIA AIR FILTER LUFTFILTER												
CARBURADOR CARBURATEUR CARBURATORE CARBURETTOR VERGASER												
LIQUIDO REFRIGERANTE LIQUIDE REFROIDISSANT LIQUIDE DI RAFFRADAMENTO COOLING FLUID KÜHLFLÜSSIGKEIT												
RADIADOR/ limpieza externa RADIATEUR / nettoyage externe RADIATORE/ pulizia esterna RADIATOR/ external cleaning KÜHLER/Außenreinigung												
REENVIO KM.* RENOVI COMPTEUR KMS.* RINVIO CONTA KM.* ODOMETER RETURN * TACHORITZEL *												
MANILLAR DIRECTION STERZO STEERING LENKUNG												

	1000 km - 2 m	5.000 km - 12 m	10.000 km - 24 m	15.000 km - 36 m	20.000 km - 48 m	25.000 km - 60 m		1000 km - 2 m	5.000 km - 12 m	10.000 km - 24 m	15.000 km - 36 m	20.000 km - 48 m	25.000 km - 60 m
PALANCAS DE FRENO POIGNÉES DE FREINS LEVE COMANDO FRENI BRAKE COMMAND LEVERS BREMSHEBEL							NIVEL LIQUIDO DE FRENOS NIVEAU D'HUILE FREINS LIVELLO OLIO FRENI BRAKE OIL LEVEL BREMSFLÜSSIGKEITSSTAND						
PALANCA DE EMBRAGUE LEVE COMANDO FRIZIONE LEVIER COMMANDE EMBRAYAGE CLUTCH CONTROL LEVER KUPPLUNGSHABEL							LIQUIDO DE FRENOS HUILE FREINS OLIO FRENI BRAKE OIL BREMSFLÜSSIGKEIT		CADA 2 AÑOS TOUS LES 2 ANS OGNI 2 ANNI EVERY 2 YEARS ALLE 2 JAHRE				
PASTILLAS DE FRENO PLAQUETTES DE FREIN PASTIGLIE FRENO BRAKE LINING BREMSBELÄGE							CADENA TRANSMISION CHAÎNE SECONDAIRE CATENA TRASMISSIONE TRANSMISSION CHAIN ANTRIEBSKETTE						
LATIGUILLOS DE FRENO TUBES FLEXIBLES DES FREINS TUBAZIONI FLESSIBILI DEI FRENI BRAKE HOSES BREMSLEITUNGEN							CADENA TRANSMISION (Tensión) CHAÎNE SECONDAIRE (Tension) CATENA TRASMISSIONE (Tensione) TRANSMISSION CHAIN (Tension) ANTRIEBSKETTE (Spannung)						
									cada 500 Km \ tous les 500 Km ogni 500 Km \ every 500 Km alle 500 Km				



# 3- MANTENIMIENTO ENTRETIEN

**Mod. 50**

Cuadro de mantenimiento y engrase  
Tableau d'entretien et de graissage

	1000 km - 2 m	5.000 km - 12 m	10.000 km - 24 m	15.000 km - 36 m	20.000 km - 48 m	25.000 km - 60 m		1000 km - 2 m	5.000 km - 12 m	10.000 km - 24 m	15.000 km - 36 m	20.000 km - 48 m	25.000 km - 60 m
BLOQUEOS DE SEGURIDAD BLOCAGES DE SÉCURITÉ BLOCCAGGI DI SICUREZZA SAFETY LOCKS SICHERHEITS-ANZUGSMOMENTE							FARO DELANTERO (Regulación). FARE AVANT (Reglage) PROIETTORE (Regolazione) HEADLIGHT (adjustment) SCHEINWERFER						
Bloqueos de seguridad - Plato arrastre Blocages de sécurité - Couronne arriere Bloccaggi di sicurezza - Corona Safety locks - Sprocket Sicherheits-Anzugsmomente - Kettenrad							NEUMATICOS (Condiciones y Uso) PNEUMATIQUES (Conditions et usure) PNEUMATICI (Controllo condizione e usura) TYRE (Condition and wear) REIFENZUSTAND UND ABNUTZUNG						
SUSP. DELANT. (Aceite Hidráulico) FOURCHE AV. (Huile hydraulique) FOCELLA ANT. (Olio idraulico) FRONT FORKS - Hydraulic fluid VORDERE SCHALTGABEL (Hydrauliköl)							RODAMIENTOS DE RUEDA ROULEMENT ROUE CUSCINETTI RUOTA WHEEL BEARINGS RADLAGER						
SUSPENSION TRASERA AMORTISSEUR ARRIÈRE AMMORTIZZATORE POSTERIORE REAR SHOCK ABSORBER HINTERER SCHWINGUNGSDÄMPFER							NEUMATICOS (Presión) PNEUMATIQUES (Pression) PNEUMATICI (Pressione). TYRE (Presión) REIFENDRUCK						
INST. ELECTRICA Y BATERÍA (Nivel). CIR. ÉLECTRIQUE ET BATTERIE (Niveau) IMP. ELETTRICO E BATTERIA (Livello) ELECTRIC SYSTEM AND BATTERY ELEKTRISCHE ANLAGE UND BATTERIE							FILTRO DE ACEITE FILTRE HUILE FILTRO OLIO OIL FILTER ÖLFILTER						

	1000 km - 2 m	5.000 km - 12 m	10.000 km - 24 m	15.000 km - 36 m	20.000 km - 48 m	25.000 km - 60 m
LAMINAS DE ADMISION CLAPETS ADMISSION LAMINE AMMISSIONE INLET REED VALVE EINLASSZUNGEN						
CULATA CILINDRO PISTON CULASSE CYLINDRE PISTON TES TESTATA CILINDRO PISTONE CYLINDER HEAD, CYLINDER, PISTON ZYLINDERKOPF KOLBEN						
SEGMENTOS DE PISTON SEGMENTS PISTON ANELLI PISTONE PISTON RINGS KOLBENSEGMENTE						
TUERCA Y TORNILLOS DE CULATA ÉCROUS ET VIS DE CULASSE DADI E VITI TESTATA CYLINDER HEAD NUTS AND SCREWS MÜTTERN UND SCHRAUBEN DES ZYLINDERKOPFS						
TUBOS GASOLINA Y ACEITE TUBE ESSENCE OU HUILE TUBI BENZINA E OLIO FUEL AND OIL HOSE BENZIN-ODER ÖLROHR						
PRUEBA DEL VEHICULO Y FRENOS ESSAI DU VÉHICULE et CIRCUIT FREINS PROVA VEICOLO E IMPIANTO FRENI ON- THE ROAD VEHICLE AND BRAKING PROBEFAHRT UND BREMSPRÜFUNG						

Sustituir  
Remplacer  
Sostituire  
Replace  
Ersetzen



Comprobar  
Vérifier  
Verificare  
check  
Prüfen



Limpia  
Nettoyer  
Pulire  
clean  
Reinigen



lubricar  
lubrification  
lubrificazione  
lubrication  
Schmieren



Ajustar  
Ajuster  
Regolare  
Adjustment  
Einstellen



# 3- MANTENIMIENTO ENTRETIEN

**Mod. 125**

Cuadro de mantenimiento y engrase





























































































































**E** Los detalles de las operaciones a realizar en las revisiones periódicas, así como de otras operaciones de mantenimiento, están detallados a continuación del cuadro de mantenimiento.

↗ Comprovar   ○ Sustituir   ↖ Limpiar

	x 1000 km.														
	1	6	12	18	24	30	36	42	48	54	60	66	72	78	84
<b>Motor y transmisión</b>															
ACEITE MOTOR	○	○	○	○	○	○	○	○	○	○	○	○	○	○	○
FILTRO DE ACEITE	○	○	○	○	○	○	○	○	○	○	○	○	○	○	○
CARBURADOR	↗	↗	↗	↗	↗	↗	↗	↗	↗	↗	↗	↗	↗	↗	↗
FILTRO AIRE		○	○	○	○	○	○	○	○	○	○	○	○	○	○
BUJIA		↗	↗	↗	↗	↗	↗	↗	↗	↗	↗	↗	↗	↗	↗
TRANSMISIÓN SECUNDARIA		↗	↗	↗	↗	↗	↗	↗	↗	↗	↗	↗	↗	↗	↗
LÍQUIDO REFRIGERANTE		↗	↗	↗	↗	↗	↗	↗	↗	↗	↗	↗	↗	↗	↗
RADIADOR					↗				↗				↗		
REGLAJE DE VÁLVULAS	↗		↗		↗		↗		↗		↗		↗		↗
LIQUIDO REFRIGERANTE		Cambiar cada 2 años							Cambiar cada 2 años						
<b>Ciclo</b>															
RUEDAS	↗	↗	↗	↗	↗	↗	↗	↗	↗	↗	↗	↗	↗	↗	↗
PASTILLAS DE FRENO		↗	↗	↗	↗	↗	↗	↗	↗	↗	↗	↗	↗	↗	↗
LATIGUILLOS DE FRENO		↗	↗	↗	↗	↗	↗	↗	↗	↗	↗	↗	↗	↗	↗
PALANCAS DE FRENO Y MANDO DE ACELERADOR		↗	↗	↗	↗	↗	↗	↗	↗	↗	↗	↗	↗	↗	↗
LÍQUIDO DE FRENO		↗	↗	↗	↗	↗	↗	↗	↗	↗	↗	↗	↗	↗	↗
TUBOS DE CARBURANTE		↗	↗	↗	↗	↗	↗	↗	↗	↗	↗	↗	↗	↗	↗
Comprobar posibles fugas de fluidos (gasolina, aceite, refrigerante, líquido de frenos)		↗	↗	↗	↗	↗	↗	↗	↗	↗	↗	↗	↗	↗	↗
SISTEMA DE ESCAPE			↗		↗		↗		↗		↗		↗		↗

E

 Comprovar
  Sustituir
  Limpiar

x 1000 km.	1	6	12	18	24	30	36	42	48	54	60	66	72	78	84
TORNILLOS DE SOPORTE DEL MOTOR															
PINZAS Y DISCOS DE FRENO															
EJE DE BASCULANTE															
EJE DE DIRECCIÓN															
TORNILLERÍA GENERAL															
CABALLETE LATERAL Y/O CENTRAL															
SUSPENSIÓN DELANTERA															
REENVÍO CUENTA KILOMETROS															
LIQUIDO DE FRENOS	Cambiar cada 2 años														
CADENA DE TRANSMISIÓN	Limpiar y lubricar cada 500 Km														
<b>Eléctrico</b>															
ELECTROVENTILADOR Y TERMOCONTACTO															
FARO DELANTERO															
BATERÍA															
ELEMENTOS DE MANDO															
LUCES															
CLAXON															
<b>General</b>															
Realizar un recorrido de prueba en carretera, prestando atención al funcionamiento general de frenos, dirección, embrague, suspensiones, motor, alumbrado y testigos del tablier															

### E

#### A REALIZAR POR EL USUARIO ANTES DE CADA PUESTA EN MARCHA

##### Motor y transmisión

- ACEITE MOTOR: Comprobar el nivel - Rellenar si es necesario
- CADENA DE TRANSMISIÓN: Revisar la tensión - Ajuste si es necesario
- LIQUIDO REFRIGERANTE: Comprobar el nivel - Rellenar si es necesario

##### Ciclo

- PASTILLAS DE FRENO: Comprobar el desgaste - Substituir si es necesario
- NEUMÁTICOS: Comprobar estado y presión
- FRENOS: Revisar el correcto funcionamiento
- TUBOS DE CARBURANTE: Comprobar posibles fisuras
- Comprobar posibles fugas de fluidos (gasolina, aceite, refrigerante, líquido de frenos)

##### Eléctrico

- ELEMENTOS DE MANDO: Comprobar el correcto funcionamiento
- LUCES: Comprobar la función de los mecanismos y el correcto funcionamiento de bombillas / leds
- CLAXON: Comprobar su funcionamiento

#### A REALIZAR POR EL USUARIO DESPUÉS DE CADA LAVADO

##### Motor y transmisión

- CADENA DE TRANSMISIÓN: Limpiar y lubricar

##### Ciclo

- PALANCAS DE FRENO Y EMBRAGUE: Lubricar
- FRENOS: Revisar el correcto funcionamiento

##### Eléctrico

- CERRADURAS E INTERRUPTORES DE LUCES: Tratar con spray antihumedad

#### CADA 2 AÑOS

##### Motor y transmisión

- LIQUIDO REFRIGERANTE: Cambiar

##### Ciclo

- LIQUIDO DE FRENOS: Cambiar

#### CADA 500 km

##### Ciclo

- CADENA DE TRANSMISIÓN: Limpiar y lubricar
- Nota 1**

#### 1ª REVISIÓN / RODAJE

##### Motor y transmisión

- ACEITE DEL MOTOR: Cambiar (caliente el motor antes de drenarlo)
- FILTRO DE ACEITE: Cambiar
- CARBURADOR: Controlar funcionamiento en vacío y rpm ralentí - Limpiar y ajustar si es necesario

##### Ciclo

- RUEDAS: Comprobar el correcto tensado de los radios

##### General

- CONTROL FINAL: Realizar un recorrido de prueba en carretera, prestando atención al funcionamiento general de frenos, dirección, embrague, suspensiones, motor, alumbrado y testigos del tablier

#### INSPECCIÓN CADA 6000KM

##### Motor y transmisión

- ACEITE DEL MOTOR: Cambiar (caliente el motor antes de drenarlo)
- FILTRO DE ACEITE: Cambiar
- FILTRO AIRE: Sustituir **Nota 1**
- BUJÍA: Controle la tolerancia entre electrodos - Ajuste si es necesario
- CARBURADOR: Controlar funcionamiento en vacío y rpm ralentí - Limpiar y ajustar si es necesario **Nota 1**
- TRANSMISIÓN SECUNDARIA: Revisar la tensión de la cadena - Ajuste si es necesario **Nota 2**
- TRANSMISIÓN SECUNDARIA: Revisar el desgaste del piñón y plato **Nota 2**
- TRANSMISIÓN SECUNDARIA: Revisar el desgaste del patín y las guías de cadena - Cambie si es necesario
- LIQUIDO REFRIGERANTE: Comprobar el nivel - Rellenar si es necesario

##### Ciclo

- PASTILLAS DE FRENO: Comprobar el desgaste - Substituir si es necesario

- LATIGUILLOS DE FRENOS: Comprobar estado
- PALANCAS DE FRENO Y MANDO DE ACELERADOR: Comprobar el correcto funcionamiento y el juego muerto
- RUEDAS: Comprobar el correcto tensado de los radios
- LIQUIDO DE FRENOS: Comprobar el nivel
  - Rellenar si es necesario
- TUBOS DE CARBURANTE: Comprobar posibles fisuras
- Comprobar posibles fugas de fluidos (gasolina, aceite, refrigerante, líquido de frenos)

**Eléctrico**

- ELECTROVENTILADOR Y TERMOCONTACTO: Comprobar el funcionamiento
- FARO DELANTERO: Ajuste de la altura de proyección
- BATERÍA: Comprobar estado de carga - Cargar en caso necesario
- ELEMENTOS DE MANDO: Comprobar el correcto funcionamiento
- LUCES: Comprobar la función de los mecanismos y el correcto funcionamiento de bombillas / leds
- CLAXON: Comprobar su funcionamiento

**General**

- CONTROL FINAL: Realizar un recorrido de prueba en carretera, prestando atención al funcionamiento general de frenos, dirección, embrague, suspensiones, motor, alumbrado y testigos del tablier

**INSPECCIÓN CADA 12000KM****Motor y transmisión**

- BUJÍA: Cambiar
- SISTEMA DE ESCAPE: Comprobar el correcto apriete de los tornillos y abrazaderas
- TORNILLOS DE SOPORTE DEL MOTOR: Comprobar apriete al par nominal
- TRANSMISIÓN SECUNDARIA: Revisar el estado de cadena, piñón y plato - Cambiar si está al final de la vida útil **Nota 2**
- REGLAJE DE VÁLVULAS

**Ciclo**

- PINZAS Y DISCOS DE FRENO: Comprobar el apriete a par nominal
- EJE DE BASCULANTE: Comprueba la ausencia de juego y el apriete del mismo al par nominal
- RUEDAS: Comprobar el juego de rodamientos y el par de apriete nominal del eje
- EJE DE DIRECCIÓN: Comprobar ausencia de juego - Ajustar si es necesario
- TORNILLERÍA GENERAL: Comprobar el apriete a par nominal
- CABALLETE LATERAL Y/O CENTRAL: Engrasar

**General**

- CONTROL FINAL: Realizar un recorrido de prueba en carretera, prestando atención al funcionamiento general de frenos, dirección, embrague, suspensiones, motor, alumbrado y testigos del tablier

**INSPECCIÓN CADA 24000KM****Motor y transmisión**

- RADIADOR: Revisar aspecto exterior - Limpiar si es necesario

**Ciclo**

- SUSPENSIÓN DELANTERA: Cambiar aceite de horquilla
- REENVÍO CUENTA KILOMETROS: Engrasar

**General**

- CONTROL FINAL: Realizar un recorrido de prueba en carretera, prestando atención al funcionamiento general de frenos, dirección, embrague, suspensiones, motor, alumbrado y testigos del tablier.

**NOTAS DE AVISO**

**Nota 1** Realice las revisiones más frecuentemente cuando se use el vehículo intensivamente con gas a fondo o en zonas muy polvorientas o/y húmedas

**Nota 2** PIÑÓN, PLATO Y CADENA DE TRANSMISIÓN: En caso de llegar al fin de la vida útil de alguno de los 3 componentes, se deberá cambiar a la vez los 3.

# 3- MANTENIMIENTO ENTRETIEN

**Mod. 125**

Tableau d'entretien et de graissage

**F** Vous trouverez après le tableau de maintenance une liste détaillée des opérations réalisées dans les diverses opérations de maintenance ainsi que les travaux de maintenance que doit effectuer l'utilisateur avant chaque mise en marche du véhicule.

↗ Réviser   ○ Remplacer   ↖ Nettoyer

	x 1000 km.														
	1	6	12	18	24	30	36	42	48	54	60	66	72	78	84
<b>Moteur et transmission</b>															
HUILE MOTEUR	○	○	○	○	○	○	○	○	○	○	○	○	○	○	○
FILTRE À HUILE	○	○	○	○	○	○	○	○	○	○	○	○	○	○	○
CARBURATEUR	↗	↗	↗	↗	↗	↗	↗	↗	↗	↗	↗	↗	↗	↗	↗
FILTRE À AIR		○	○	○	○	○	○	○	○	○	○	○	○	○	○
BOUGIE		↗	↗	↗	↗	↗	↗	↗	↗	↗	↗	↗	↗	↗	↗
TRANSMISSION SECONDAIRE		↗	↗	↗	↗	↗	↗	↗	↗	↗	↗	↗	↗	↗	↗
LIQUIDE DE REFROIDISSEMENT		↗	↗	↗	↗	↗	↗	↗	↗	↗	↗	↗	↗	↗	↗
RADIATEUR					↗				↗				↗		
JEU AUX SOUPAPES	↗		↗		↗		↗		↗		↗		↗		↗
LIQUIDE DE REFROIDISSEMENT	Remplacer tous les 2 ans														
<b>Cycle</b>															
ROUES	↗	↗	↗	↗	↗	↗	↗	↗	↗	↗	↗	↗	↗	↗	↗
PLAQUETTES DE FREINS		↗	↗	↗	↗	↗	↗	↗	↗	↗	↗	↗	↗	↗	↗
COURROIES DE FREIN		↗	↗	↗	↗	↗	↗	↗	↗	↗	↗	↗	↗	↗	↗
LEVIERS DE FREIN ET COMMANDE DE L'ACCÉLÉRATEUR		↗	↗	↗	↗	↗	↗	↗	↗	↗	↗	↗	↗	↗	↗
LIQUIDE DE FREIN		↗	↗	↗	↗	↗	↗	↗	↗	↗	↗	↗	↗	↗	↗
CONDUITES DE CARBURANT		↗	↗	↗	↗	↗	↗	↗	↗	↗	↗	↗	↗	↗	↗
Vérifier qu'il n'y a pas de fuites de liquide (essence, huile, liquide de refroidissement, liquide de freins)		↗	↗	↗	↗	↗	↗	↗	↗	↗	↗	↗	↗	↗	↗
SYSTÈME D'ÉCHAPPEMENT			↗		↗		↗		↗		↗		↗		↗

F

↻ Réviser   ○ Remplacer   ↶ Nettoyer

x 1000 km.	1	6	12	18	24	30	36	42	48	54	60	66	72	78	84
VIS DE SUPPORT DU MOTEUR			↻		↻		↻		↻		↻		↻		↻
ÉTRIERS ET DISQUES DE FREIN			↻		↻		↻		↻		↻		↻		↻
ESSIEU DE BASCULANT			↻		↻		↻		↻		↻		↻		↻
ESSIEU DIRECTION			↻		↻		↻		↻		↻		↻		↻
VISSERIE GÉNÉRALE			↻		↻		↻		↻		↻		↻		↻
BÉQUILLE LATÉRALE ET/OU CENTRALE			↻		↻		↻		↻		↻		↻		↻
SUSPENSION AVANT					○				○				○		
RENOI COMPTEUR DE KILOMÈTRES					↻				↻				↻		
LIQUIDE DE FREINS	Remplacer tous les 2 ans														
CHAÎNE DE TRANSMISSION	Nettoyer et lubrifier tous les 500 km														
<b>Électrique</b>															
ÉLECTROVENTILATEUR ET THERMOCONTACT		↻	↻	↻	↻	↻	↻	↻	↻	↻	↻	↻	↻	↻	↻
FEU AVANT		↻	↻	↻	↻	↻	↻	↻	↻	↻	↻	↻	↻	↻	↻
BATTERIE		↻	↻	↻	↻	↻	↻	↻	↻	↻	↻	↻	↻	↻	↻
ÉLÉMENTS DE COMMANDE		↻	↻	↻	↻	↻	↻	↻	↻	↻	↻	↻	↻	↻	↻
FEUX		↻	↻	↻	↻	↻	↻	↻	↻	↻	↻	↻	↻	↻	↻
KLAXON		↻	↻	↻	↻	↻	↻	↻	↻	↻	↻	↻	↻	↻	↻
<b>Généralités</b>		↻	↻	↻	↻	↻	↻	↻	↻	↻	↻	↻	↻	↻	↻
Réaliser une course d'essai sur route, en faisant attention au fonctionnement général des freins, de la direction, embrayage, suspensions, moteur, éclairage et témoins du tablier	↻	↻	↻	↻	↻	↻	↻	↻	↻	↻	↻	↻	↻	↻	↻



### F

#### À RÉALISER PAR L'UTILISATEUR AVANT CHAQUE MISE EN MARCHÉ

##### Moteur et transmission

- HUILE MOTEUR: Contrôler le niveau - Rajouter au besoin
- CHAÎNE DE TRANSMISSION: Réviser la tension - Ajuster au besoin
- LIQUIDE DE REFROIDISSEMENT: Contrôler le niveau - Rajouter au besoin

##### Cycle

- PLAQUETTES DE FREIN: Contrôler l'usure - Remplacer au besoin
- PNEUS: Vérifier l'état et la pression
- FREINS: Réviser le bon fonctionnement
- CONDUITES DE CARBURANT: Réviser d'éventuelles fissures
- Vérifier qu'il n'y a pas de fuites de liquide (essence, huile, liquide de refroidissement, liquide de freins)

##### Électrique

- ÉLÉMENTS DE COMMANDE: Réviser le bon fonctionnement
- FEUX: Vérifier le fonctionnement des mécanismes et le bon fonctionnement des ampoules / leds
- KLAXON: Vérifier son fonctionnement

#### À RÉALISER PAR L'UTILISATEUR APRÈS CHAQUE NETTOYAGE

##### Moteur et transmission

- CHAÎNE DE TRANSMISSION: Nettoyer et lubrifier

##### Cycle

- PLAQUETTES DE FREIN ET EMBRAYAGE: Lubrifier
- FREINS: Réviser le bon fonctionnement

##### Électrique

- SERRURES ET INTERRUPTEURS DE FEUX: Traiter avec un spray anti-humidité

#### TOUS LES 2 ANS:

##### Moteur et transmission

- LIQUIDE DE REFROIDISSEMENT: Remplacer Cycle
- LIQUIDE DE FREIN: Remplacer

#### Tous les 500 km

##### Cycle

- CHAÎNE DE TRANSMISSION: Nettoyer et lubrifier **Remarque 1**

#### 1ÈRE RÉVISION / RODAGE

##### Moteur et transmission

- HUILE MOTEUR: Remplacer (faire chauffer le moteur avant de vidanger l'huile)
- FILTRE À HUILE: Remplacer
- CARBURATEUR: Contrôler fonctionnement à vide et régime ralenti - Nettoyer et régler au besoin

##### Cycle

- ROUES: Vérifier la bonne tension des rayons

##### Généralités

- CONTRÔLE FINAL: Réaliser une course

d'essai sur route, en faisant attention au fonctionnement général des freins, de la direction, de l'embrayage, des suspensions, du moteur, de l'éclairage et des témoins du tablier

#### TOUS LES 6000 KM

##### Moteur et transmission

- HUILE MOTEUR: Remplacer (faites chauffer le moteur avant de vidanger l'huile)
- FILTRE À HUILE: Remplacer
- FILTRE À AIR: Remplacer **Remarque 1**
- BOUGIE: Réviser la tolérance entre électrodes - Régler au besoin
- CARBURATEUR: Contrôler fonctionnement à vide et régime ralenti - Nettoyer et régler au besoin **Remarque 1**
- TRANSMISSION SECONDAIRE: Réviser la tension de la chaîne - Ajuster au besoin **Remarque 2**
- TRANSMISSION SECONDAIRE: Réviser l'usure du pignon et du plateau **Remarque 2**
- TRANSMISSION SECONDAIRE: Réviser l'usure du patin et des guides de chaîne - Changer au besoin
- LIQUIDE DE REFROIDISSEMENT: Contrôler le niveau - Rajouter au besoin

##### Cycle

- PLAQUETTES DE FREIN: Contrôler l'usure - Remplacer au besoin
- COURROIES DE FREIN: Vérifier état
- LEVIERS DE FREIN ET COMMANDE DE L'ACCÉLÉRATEUR: Vérifier le bon fonctionnement et le point mort

- ROUES: Vérifier la bonne tension des rayons
- LIQUIDE DE FREIN: Contrôler le niveau - Rajouter au besoin
- CONDUITES DE CARBURANT: Réviser d'éventuelles fissures
- Vérifier qu'il n'y a pas de fuites de liquide (essence, huile, liquide de refroidissement, liquide de freins)

**Électrique**

- ÉLECTROVENTILATEUR ET THERMOCONTACT: Réviser le bon fonctionnement
- FEU AVANT: Réglage de la hauteur de projection
- BATTERIE: Vérifier l'état de charge - Charger en cas de besoin
- ÉLÉMENTS DE COMMANDE: Réviser le bon fonctionnement
- FEUX: Vérifier le fonctionnement des mécanismes et le bon fonctionnement des ampoules / leds
- KLAXON: Vérifier son fonctionnement

**Généralités**

- CONTRÔLE FINAL: Réaliser une course d'essai sur route, en faisant attention au fonctionnement général des freins, de la direction, de l'embrayage, des suspensions, du moteur, de l'éclairage et des témoins du tablier

**CONTRÔLE TOUS LES 12000 KM****Moteur et transmission**

- BOUGIE: Remplacer
- SYSTÈME D'ÉCHAPPEMENT: Vérifier le bon couple de serrage des vis et des colliers

- VIS DE SUPPORT DU MOTEUR: Vérifier le serrage au couple nominal
- TRANSMISSION SECONDAIRE: Réviser l'état de la chaîne, du pignon et du plateau - Remplacer si une pièce arrive en fin de vie utile

**Remarque 2****JEU AUX SOUPAPES****Cycle**

- ÉTRIERS ET DISQUES DE FREIN: Vérifier le serrage au couple nominal
- ESSIEU DE BASCULANT: Vérifier l'absence de jeu et le couple de serrage de celui-ci au couple nominal
- ROUES: Vérifier le jeu de roulements et le couple de serrage nominal de l'axe
- ESSIEU DIRECTION: Vérifier l'absence de jeu - Régler au besoin
- VISSERIE GÉNÉRALE: Vérifier le serrage au couple nominal
- BÉQUILLE LATÉRALE ET/OU CENTRALE: Graissez

**Généralités**

- CONTRÔLE FINAL: Réaliser une course d'essai sur route, en faisant attention au fonctionnement général des freins, de la direction, de l'embrayage, des suspensions, du moteur, de l'éclairage et des témoins du tablier

**CONTRÔLE TOUS LES 24000 KM****Moteur et transmission**

- RADIATEUR: Réviser aspect extérieur - Nettoyer au besoin

**Cycle**

- SUSPENSION AVANT: Remplacer huile fourche
- RENVOI COMPTEUR DE KILOMÈTRES: Graissez

**Généralités**

- CONTRÔLE FINAL: Réaliser une course d'essai sur route, en faisant attention au fonctionnement général des freins, de la direction, de l'embrayage, des suspensions, du moteur, de l'éclairage et des témoins du tablier

**NOTES D'AVERTISSEMENT**

**Remarque 1** Réviser les pièces plus fréquemment lorsque vous utilisez le véhicule intensivement avec le gaz à fond ou dans des zones très poussiéreuses et/ou humides.

**Remarque 2** PIGNON, PLATEAU ET CHAÎNE DE TRANSMISSION: Si l'un des 3 composants arrive à la fin de sa durée de vie utile, remplacer les 3 en même temps.

### 3- MANTENIMENTO ENTRETIEN

**Mod. 125**

Tabella manutenzione e ingrassaggio

**I** A seguito del quadro di manutenzione appare un elenco particolareggiato delle operazioni effettuate nelle varie manutenzioni nonché le operazioni di manutenzione da effettuare da parte dell'utente prima di ogni messa in marcia del veicolo.

⇒ Revisionare   ○ Cambiare   ↵ Pulire

	x 1000 km.														
	1	6	12	18	24	30	36	42	48	54	60	66	72	78	84
<b>Motore e trasmissione</b>															
OLIO MOTORE	○	○	○	○	○	○	○	○	○	○	○	○	○	○	○
FILTRO DELL'OLIO	○	○	○	○	○	○	○	○	○	○	○	○	○	○	○
CARBURATORE	⇒	⇒	⇒	⇒	⇒	⇒	⇒	⇒	⇒	⇒	⇒	⇒	⇒	⇒	⇒
FILTRO DELL'ARIA		○	○	○	○	○	○	○	○	○	○	○	○	○	○
CANDELA		⇒	⇒	⇒	⇒	⇒	⇒	⇒	⇒	⇒	⇒	⇒	⇒	⇒	⇒
TRASMISSIONE SECONDARIA		⇒	⇒	⇒	⇒	⇒	⇒	⇒	⇒	⇒	⇒	⇒	⇒	⇒	⇒
LIQUIDO REFRIGERANTE		⇒	⇒	⇒	⇒	⇒	⇒	⇒	⇒	⇒	⇒	⇒	⇒	⇒	⇒
RADIATORE					⇒				⇒				⇒		
GIOCO VALVOLE	⇒		⇒		⇒		⇒		⇒		⇒		⇒		⇒
LIQUIDO REFRIGERANTE	Cambiare ogni 2 anni														
<b>Ciclo</b>															
RUOTE	⇒	⇒	⇒	⇒	⇒	⇒	⇒	⇒	⇒	⇒	⇒	⇒	⇒	⇒	⇒
PASTIGLIE DEL FRENO		⇒	⇒	⇒	⇒	⇒	⇒	⇒	⇒	⇒	⇒	⇒	⇒	⇒	⇒
CAVI DEL FRENO		⇒	⇒	⇒	⇒	⇒	⇒	⇒	⇒	⇒	⇒	⇒	⇒	⇒	⇒
LEVE DEL FRENO E COMANDO DELL'ACCELERATORE		⇒	⇒	⇒	⇒	⇒	⇒	⇒	⇒	⇒	⇒	⇒	⇒	⇒	⇒
LIQUIDO DEL FRENO		⇒	⇒	⇒	⇒	⇒	⇒	⇒	⇒	⇒	⇒	⇒	⇒	⇒	⇒
TUBI DEL CARBURANTE		⇒	⇒	⇒	⇒	⇒	⇒	⇒	⇒	⇒	⇒	⇒	⇒	⇒	⇒
Controllare eventuali fughe di fluidi (benzina, olio, refrigerante, liquido dei freni)		⇒	⇒	⇒	⇒	⇒	⇒	⇒	⇒	⇒	⇒	⇒	⇒	⇒	⇒
SISTEMA DI SCAPPAMENTO			⇒		⇒		⇒		⇒		⇒		⇒		⇒

**I**

↗ Revisionare   ○ Cambiare   ↶ Pulire

x 1000 km.	1	6	12	18	24	30	36	42	48	54	60	66	72	78	84
VITI DI SOSTEGNO DEL MOTORE			↗		↗		↗		↗		↗		↗		↗
PINZE E DISCHI DEL FRENO			↗		↗		↗		↗		↗		↗		↗
ASSE DEL BASCULANTE			↗		↗		↗		↗		↗		↗		↗
ASSE DELLA DIREZIONE			↗		↗		↗		↗		↗		↗		↗
VITI GENERALI			↗		↗		↗		↗		↗		↗		↗
CAVALLETTO LATERALE E/O CENTRALE			↗		↗		↗		↗		↗		↗		↗
SOSPENSIONE ANTERIORE					○				○				○		
RINVIO CONTACHILOMETRI					↗				↗				↗		
LIQUIDO DEI FRENI	Cambiare ogni 2 anni														
CATENA DI TRASMISSIONE	pulire e lubrificare ogni 500 km														
<b>Elettrico</b>															
ELETTROVENTILATORE E TERMOCONTATTO		↗	↗	↗	↗	↗	↗	↗	↗	↗	↗	↗	↗	↗	↗
FARO ANTERIORE		↗	↗	↗	↗	↗	↗	↗	↗	↗	↗	↗	↗	↗	↗
BATTERIA		↗	↗	↗	↗	↗	↗	↗	↗	↗	↗	↗	↗	↗	↗
ELEMENTI DI COMANDO		↗	↗	↗	↗	↗	↗	↗	↗	↗	↗	↗	↗	↗	↗
LUCI		↗	↗	↗	↗	↗	↗	↗	↗	↗	↗	↗	↗	↗	↗
CLAXON		↗	↗	↗	↗	↗	↗	↗	↗	↗	↗	↗	↗	↗	↗
<b>Generale</b>		↗	↗	↗	↗	↗	↗	↗	↗	↗	↗	↗	↗	↗	↗
Effettuare un giro di prova su strada, facendo particolare attenzione al funzionamento generale dei freni, della direzione, della frizione, delle sospensioni, del motore delle luci e delle spie del cruscotto	↗	↗	↗	↗	↗	↗	↗	↗	↗	↗	↗	↗	↗	↗	↗



### DA EFFETTUARE DA PARTE DELL'UTENTE PRIMA DI OGNI MESSA IN MARCIA

#### **Motore e trasmissione**

- OLIO DEL MOTORE: verificare il livello - riempire se necessario
- CATENA DI TRASMISSIONE: controllare la tensione - regolare se necessario
- LIQUIDO REFRIGERANTE: verificare il livello - riempire se necessario

#### **Ciclo**

- PASTIGLIE DEL FRENO: verificare il consumo - sostituire se necessario
- PNEUMATICI: verificare stato e pressione
- FRENI: controllare il funzionamento corretto
- TUBI DEL CARBURANTE: verificare eventuali fessure
- verificare eventuali fughe di fluidi (benzina, olio, refrigerante, liquido dei freni)

#### **Elettrico**

- ELEMENTI DI COMANDO: verificare il funzionamento corretto
- LUCI: verificare la funzione dei meccanismi ed il funzionamento corretto di lampadine e led
- CLAXON: verificarne il funzionamento

### DA EFFETTUARE DA PARTE DELL'UTENTE DOPO OGNI LAVAGGIO

#### **Motore e trasmissione**

- CATENA DI TRASMISSIONE: pulire e lubrificare

#### **Ciclo**

- LEVE DEL FRENO E FRIZIONE: lubrificare
- FRENI: controllare il funzionamento corretto

#### **Elettrico**

- SERRATURE E INTERRUITORI DELLE LUCI: trattare con spray antiumidità

### OGNI 2 ANNI

#### **Motore e trasmissione**

- LIQUIDO REFRIGERANTE: cambiare

#### **Ciclo**

- LIQUIDO DEI FRENI: cambiare

### OGNI 500 km

#### **Ciclo**

- CATENA DI TRASMISSIONE: pulire e lubrificare **Nota 1**

### 1ª REVISIONE / RODAGGIO

#### **Motore e trasmissione**

- OLIO DEL MOTORE: cambiare (riscaldare il motore prima di drenarlo)
- FILTRO DELL'OLIO: cambiare
- CARBURATORE: controllare il funzionamento a vuoto e i giri rallenty - pulire e regolare se necessario

#### **Ciclo**

- RUOTE: verificare la tensione corretta dei raggi

#### **Generale**

- CONTROLLO FINALE: effettuare un giro di prova su strada, facendo particolare attenzione al funzionamento generale dei freni, della direzione, della frizione, delle sospensioni, del motore, delle luci e delle spie del cruscotto

### ISPEZIONE OGNI 6000 KM

#### **Motore e trasmissione**

- OLIO DEL MOTORE: cambiare (riscaldare il motore prima di drenarlo)
- FILTRO DELL'OLIO: cambiare
- FILTRO AIRE: sostituire **Nota 1**
- CANDELA: controllare la tolleranza tra gli elettrodi - regolare se necessario
- CARBURATORE: controllare il funzionamento a vuoto e i giri rallenty - pulire e regolare se necessario **Nota 1**
- TRASMISSIONE SECONDARIA: controllare la tensione della catena - regolare se necessario **Nota 2**
- TRASMISSIONE SECONDARIA: controllare il consumo del pignone e del piatto **Nota 2**
- TRASMISSIONE SECONDARIA: controllare il consumo del pattino e delle guide della catena - Cambiare se necessario
- LIQUIDO REFRIGERANTE: verificare il livello - riempire se necessario

#### **Ciclo**

- PASTIGLIE DEL FRENO: verificare il consumo - sostituire se necessario

- CAVI DEI FRENI: verificare lo stato
- LEVE DEL FRENO E COMANDO DELL'ACCELERATORE: verificare il funzionamento corretto e il gioco morto
- RUOTE: verificare la corretta tensione dei raggi
- LIQUIDO DEI FRENI: verificare il livello - riempire se necessario
- TUBI DEL CARBURANTE: verificare eventuali fessure
- verificare eventuali fughe di fluidi (benzina, olio, refrigerante, liquido dei freni)

**Elettrico**

- ELETTROVENTILATORE E TERMOCONTATTO: verificare il funzionamento
- FARO ANTERIORE: regolare l'altezza di proiezione
- BATTERIA: verificare lo stato di carica - caricare, nel caso in cui fosse necessario
- ELEMENTI DI COMANDO: verificare il funzionamento corretto
- LUCI: verificare la funzione dei meccanismi ed il funzionamento corretto di lampadine e led
- CLAXON: verificarne il funzionamento

**Generale**

- CONTROLLO FINALE: effettuare un giro di prova su strada, facendo particolare attenzione al funzionamento generale dei freni, della direzione, della frizione, delle sospensioni, del motore, delle luci e delle spie del cruscotto

**ISPEZIONE OGNI 12000 KM****Motore e trasmissione**

- CANDELA: cambiare
- SISTEMA DI SCAPPAMENTO: verificare il corretto serraggio delle viti e delle fascette
- VITI DI SOSTEGNO DEL MOTORE: verificare il serraggio alla coppia nominale
- TRASMISSIONE SECONDARIA: controllare lo stato della catena, del pignone e del piatto - cambiare se sono alla fine della vita utile **Nota 2**
- GIOCO VALVOLE

**Ciclo**

- PINZE E DISCHI DEL FRENO: verificare il serraggio alla coppia nominale
- ASSE DEL BASCULANTE: verificare l'assenza di gioco e il serraggio dello stesso alla coppia nominale
- RUOTE: verificare il gioco dei cuscinetti e la coppia di serraggio nominale dell'asse
- ASSE DI DIREZIONE: verificare l'assenza di gioco - regolare se necessario
- VITI GENERALI: verificare il serraggio alla coppia nominale
- CAVALLETTA LATERALE E/O CENTRALE: ingrassare

**Generale**

- CONTROLLO FINALE: effettuare un giro di prova su strada, facendo particolare attenzione al funzionamento generale dei freni, della direzione, della frizione, delle sospensioni, del motore, delle luci e delle spie del cruscotto

**ISPEZIONE OGNI 24000 KM****Motore e trasmissione**

- RADIATORE: controllare dell'aspetto esterno - pulire se necessario

**Ciclo**

- SOSPENSIONE ANTERIORE: cambiare l'olio della forcella
- RINVIO CONTACHILOMETRI: ingrassare

**Generale**

- CONTROLLO FINALE: effettuare un giro di prova su strada, facendo particolare attenzione al funzionamento generale dei freni, della direzione, della frizione, delle sospensioni, del motore, delle luci e delle spie del cruscotto

**NOTE DI AVVISO**

**Nota 1** Effettuare le revisioni con maggior frequenza nel caso in cui si utilizzi il veicolo in maniera intensiva con il gas a fondo o in zone molto polverose e/o umide

**Nota 2** PIGNONE, PIATTO E CATENA DELLA TRASMISSIONE: nel caso in cui si giunga alla fine della vita utile di uno di questi 3 componenti, si dovrà provvedere a sostituirli tutti e 3 allo stesso tempo.

# 3- MANTENIMIENTO ENTRETIEN

**Mod. 125**

## Maintenance Lubrication Chart



Below the maintenance panel there is a detailed list of the operations performed in the various maintenance procedures, as well as maintenance operations to be performed by the user every time the machine is started up.

↗ Check   ○ Change   ↖ Clean

	x 1000 km.														
	1	6	12	18	24	30	36	42	48	54	60	66	72	78	84
<b>Engine and transmission</b>															
ENGINE OIL	○	○	○	○	○	○	○	○	○	○	○	○	○	○	○
OIL FILTER	○	○	○	○	○	○	○	○	○	○	○	○	○	○	○
CARBURETTOR	↗	↗	↗	↗	↗	↗	↗	↗	↗	↗	↗	↗	↗	↗	↗
AIR FILTER		○	○	○	○	○	○	○	○	○	○	○	○	○	○
SPARK PLUG		↗	↗	↗	↗	↗	↗	↗	↗	↗	↗	↗	↗	↗	↗
SECONDARY TRANSMISSION		↗	↗	↗	↗	↗	↗	↗	↗	↗	↗	↗	↗	↗	↗
COOLANT		↗	↗	↗	↗	↗	↗	↗	↗	↗	↗	↗	↗	↗	↗
RADIATOR					↗				↗				↗		
VALVE CLEARANCE	↗		↗		↗		↗		↗		↗		↗		↗
COOLANT	Change every 2 years														
<b>Cycle</b>															
WHEELS	↗	↗	↗	↗	↗	↗	↗	↗	↗	↗	↗	↗	↗	↗	↗
BRAKE PADS		↗	↗	↗	↗	↗	↗	↗	↗	↗	↗	↗	↗	↗	↗
FLEXIBLE BRAKE PIPES		↗	↗	↗	↗	↗	↗	↗	↗	↗	↗	↗	↗	↗	↗
BRAKE LEVERS AND THROTTLE TWIST GRIP		↗	↗	↗	↗	↗	↗	↗	↗	↗	↗	↗	↗	↗	↗
BRAKE FLUID		↗	↗	↗	↗	↗	↗	↗	↗	↗	↗	↗	↗	↗	↗
FUEL PIPES		↗	↗	↗	↗	↗	↗	↗	↗	↗	↗	↗	↗	↗	↗
Check for possible fluid leaks (fuel, oil, coolant, brake fluid)		↗	↗	↗	↗	↗	↗	↗	↗	↗	↗	↗	↗	↗	↗
EXHAUST SYSTEM			↗		↗		↗		↗		↗		↗		↗

**GB**

▶ Check   ◯ Change   ◀ Clean

x 1000 km.	1	6	12	18	24	30	36	42	48	54	60	66	72	78	84
ENGINE SUPPORT BOLTS			▶		▶		▶		▶		▶		▶		▶
BRAKE DISKS AND CALIPERS			▶		▶		▶		▶		▶		▶		▶
SWINGING ARM SHAFT			▶		▶		▶		▶		▶		▶		▶
STEERING SHAFT			▶		▶		▶		▶		▶		▶		▶
GENERAL NUTS AND BOLTS			▶		▶		▶		▶		▶		▶		▶
PROP STAND AND/OR CENTRE STAND			▶		▶		▶		▶		▶		▶		▶
FRONT SUSPENSION					◯				◯				◯		
MILEOMETER TAKEOFF					▶				▶				▶		
BRAKE FLUID	Change every 2 years														
DRIVE CHAIN	Clean and lubricate every 500 km														
<b>Electrical</b>															
ELECTRIC FAN AND THERMAL SWITCH		▶	▶	▶	▶	▶	▶	▶	▶	▶	▶	▶	▶	▶	▶
FRONT HEADLIGHT		▶	▶	▶	▶	▶	▶	▶	▶	▶	▶	▶	▶	▶	▶
BATTERY		▶	▶	▶	▶	▶	▶	▶	▶	▶	▶	▶	▶	▶	▶
CONTROL ELEMENTS		▶	▶	▶	▶	▶	▶	▶	▶	▶	▶	▶	▶	▶	▶
LIGHTS		▶	▶	▶	▶	▶	▶	▶	▶	▶	▶	▶	▶	▶	▶
HORN		▶	▶	▶	▶	▶	▶	▶	▶	▶	▶	▶	▶	▶	▶
<b>General</b>		▶	▶	▶	▶	▶	▶	▶	▶	▶	▶	▶	▶	▶	▶
Carry out a road test ride, paying special attention to the general functioning of the brakes, steering, clutch, suspensions, engine, lighting and instrument panel lights	▶	▶	▶	▶	▶	▶	▶	▶	▶	▶	▶	▶	▶	▶	▶





### TO BE CARRIED OUT BY THE USER BEFORE EACH START-UP

---

#### Engine and transmission

- ENGINE OIL: Check the level - Top up if necessary
- DRIVE CHAIN: Check the tension – Adjust if necessary
- COOLANT: Check the level – Top up if necessary

#### Cycle

- BRAKE PADS: Check the wear – Renew if necessary
- TYRES: Check condition and pressure
- BRAKES: Check the correct operation
- FUEL PIPES: Check for possible cracks
- Check for possible fluid leaks (petrol, oil, coolant, brake fluid)

#### Electrical

- CONTROL ELEMENTS: Check the correct operation
- LIGHTS: Check the operation of the mechanisms and the correct functioning of the bulbs/LEDs
- HORN: Check its correct operation

### TO BE CARRIED OUT BY THE USER AFTER EVERY WASHING

---

#### Engine and transmission

- DRIVE CHAIN: Clean and lubricate

#### Cycle

- BRAKE AND CLUTCH LEVERS: Lubricate
- BRAKES: Check the correct operation

#### Electrical

- LOCKS AND LIGHT SWITCHES: Apply anti-damp spray

### EVERY 2 YEARS

---

#### Engine and transmission

- COOLANT: Change

#### Cycle

- BRAKE FLUID: Change

### EVERY 500 km

---

#### Cycle

- DRIVE CHAIN: Clean and lubricate  
**Note 1**

### 1ST SERVICE /RUNNING IN

---

#### Engine and transmission

- ENGINE OIL: Change (warm up the engine before draining)
- OIL FILTER Change
- CARBURETTOR: Check tick-over operation and idling rpm – Clean and adjust if necessary

#### Cycle

- WHEELS: Check the correct tension of the spokes

#### General

- FINAL CHECK: Carry out an on-road test drive, paying attention to the general operation of the brakes, steering, clutch, suspensions, engine, lighting and instrument panel lights

### INSPECTION EVERY 6,000KM

---

#### Engine and transmission

- ENGINE OIL: Change (warm up the engine before draining)
- OIL FILTER: Change
- AIR FILTER: Renew **Note 1**
- SPARK PLUG: Check the gap between the electrodes – Adjust if necessary
- CARBURETTOR: Check tick-over operation and idling rpm – Clean and adjust if necessary **Note 1**
- SECONDARY TRANSMISSION: Check the chain tension – Adjust if necessary  
**Note 2**
- SECONDARY TRANSMISSION: Check the wear of the sprocket and plate **Note 2**
- SECONDARY TRANSMISSION: Check the wear on the roller and chain guides – Change if necessary
- COOLANT: Check the level – Top up if necessary

**Cycle**

- BRAKE PADS: Check the wear – Renew if necessary
- BRAKE LEVER CABLES: Check condition
- BRAKE LEVERS AND THROTTLE TWIST GRIP: Check the correct operation and free play
- WHEELS: Check the correct tension of the spokes
- BRAKE FLUID: Check the level – Top up if necessary
- FUEL PIPES: Check for possible cracks
- Check for possible fluid leaks (petrol, oil, coolant, brake fluid)

**Electrical**

- ELECTRIC FAN AND THERMAL SWITCH  
Check operation
- FRONT HEADLIGHT: Adjust the beam height
- BATTERY: Check state of charge – Charge if necessary
- CONTROL ELEMENTS: Check the correct operation
- LIGHTS: Check the operation of the mechanisms and the correct functioning of the bulbs/LEDs
- HORN: Check its correct operation

**General**

- FINAL CHECK: Carry out an on-road test drive, paying attention to the general operation of the brakes, steering, clutch, suspensions, engine, lighting and instrument panel lights

**INSPECTION EVERY 12,000KM****Engine and transmission**

- SPARK PLUG: Change
- EXHAUST SYSTEM: Check the correct tightness of the bolts and clamps
- ENGINE SUPPORT BOLTS: Check nominal torque tightness
- SECONDARY TRANSMISSION: : Check the condition of the chain, sprocket and plate – Change if they have reached the end of their useful live **Note 2**
- VALVE CLEARANCE

**Cycle**

- BRAKE CALLIPERS AND DISKS: Check nominal torque tightness
- SWINGING ARM SHAFT: Check for absence of play and nominal torque tightness
- WHEELS: Check bearing play and the nominal torque tightness of the shaft
- STEERING SHAFT: Check for absence of play – Adjust if necessary
- GENERAL NUTS AND BOLTS: Check nominal torque tightness
- PROP STAND AND/OR CENTRE STAND:  
Grease

**General**

- FINAL CHECK: Carry out an on-road test drive, paying attention to the general operation of the brakes, steering, clutch, suspensions, engine, lighting and instrument panel lights

**RECOMMENDATIONS**

**Note 1** Carry out the checks more frequently when the machine is used intensively at full throttle or in very dusty or damp areas.

**Note 2** SPROCKET, PLATE AND DRIVE CHAIN: In the event of any of the 3 components reaching the end of their useful life, the 3 must be changed at the same time.

# 3- MANTENIMIENTO ENTRETIEN

## Mod. 125

## Inspektionsintervalle

**D** Im Anschluss an das Wartungsfeld finden Sie eine detaillierte Liste mit den jeweils durchzuführenden Wartungsarbeiten. An gleicher Stelle sind auch die Wartungsarbeiten aufgeführt, die der Benutzer des Fahrzeugs vor jeder Inbetriebnahme vornehmen sollte.

↗ Prüfen   ○ Wechseln   ↖ Reinigen

	x 1000 km.														
	1	6	12	18	24	30	36	42	48	54	60	66	72	78	84
<b>Motor und Antrieb</b>															
MOTORÖL	○	○	○	○	○	○	○	○	○	○	○	○	○	○	○
ÖLFILTER	○	○	○	○	○	○	○	○	○	○	○	○	○	○	○
VERGASER	↗	↗	↗	↗	↗	↗	↗	↗	↗	↗	↗	↗	↗	↗	↗
LUFTFILTER		○	○	○	○	○	○	○	○	○	○	○	○	○	○
ZÜNDKERZE		↗	↗	↗	↗	↗	↗	↗	↗	↗	↗	↗	↗	↗	↗
ZWEITANTRIEB		↗	↗	↗	↗	↗	↗	↗	↗	↗	↗	↗	↗	↗	↗
KÜHLMITTEL		↗	↗	↗	↗	↗	↗	↗	↗	↗	↗	↗	↗	↗	↗
KÜHLER					↗				↗				↗		
VENTILSPIEL	↗		↗		↗		↗		↗		↗		↗		↗
KÜHLMITTEL	Alle 2 Jahre wechseln														
<b>Zyklus</b>															
RÄDER	↗	↗	↗	↗	↗	↗	↗	↗	↗	↗	↗	↗	↗	↗	↗
BREMSSCHEIBEN		↗	↗	↗	↗	↗	↗	↗	↗	↗	↗	↗	↗	↗	↗
BREMSSCHLÄUCHE		↗	↗	↗	↗	↗	↗	↗	↗	↗	↗	↗	↗	↗	↗
BREMSEBEL UND GASGRIF		↗	↗	↗	↗	↗	↗	↗	↗	↗	↗	↗	↗	↗	↗
BREMSFLÜSSIGKEIT		↗	↗	↗	↗	↗	↗	↗	↗	↗	↗	↗	↗	↗	↗
KRAFTSTOFFLEITUNG		↗	↗	↗	↗	↗	↗	↗	↗	↗	↗	↗	↗	↗	↗
Auf mögliche Leckagen prüfen (Benzin, Öl, Kühlmittel, Bremsflüssigkeit)		↗	↗	↗	↗	↗	↗	↗	↗	↗	↗	↗	↗	↗	↗
AUSPUFFSYSTEM			↗		↗		↗		↗		↗		↗		↗

**D**

▷ Prüfen ○ Wechseln ◀ Reinigen

x 1000 km.	1	6	12	18	24	30	36	42	48	54	60	66	72	78	84
HALTERUNGSSCHRAUBEN MOTOR			▷		▷		▷		▷		▷		▷		▷
BREMSZANGEN UND BREMSSCHEIBEN			▷		▷		▷		▷		▷		▷		▷
SCHWINGACHSE			▷		▷		▷		▷		▷		▷		▷
LENKACHSE			▷		▷		▷		▷		▷		▷		▷
ALLGEMEINE VERSCHRAUBUNGEN			▷		▷		▷		▷		▷		▷		▷
SEITEN UND/ODER MITTELBLOCK			▷		▷		▷		▷		▷		▷		▷
VORDERE AUFHÄNGUNG					○				○				○		
KILOMETERZÄHLER					▷				▷				▷		
BREMSFLÜSSIGKEIT	Alle 2 Jahre wechseln														
ABTRIEBSKETTE	Reinigen und fetten alle 500 km														
<b>Elektrik</b>															
ELEKTROGEBLÄSE UND THERMOSCHALTER		▷	▷	▷	▷	▷	▷	▷	▷	▷	▷	▷	▷	▷	▷
SCHEINWERFER VORN		▷	▷	▷	▷	▷	▷	▷	▷	▷	▷	▷	▷	▷	▷
BATTERIE		▷	▷	▷	▷	▷	▷	▷	▷	▷	▷	▷	▷	▷	▷
STEUERUNGSELEMENTE		▷	▷	▷	▷	▷	▷	▷	▷	▷	▷	▷	▷	▷	▷
BELEUCHTUNG		▷	▷	▷	▷	▷	▷	▷	▷	▷	▷	▷	▷	▷	▷
HUPE		▷	▷	▷	▷	▷	▷	▷	▷	▷	▷	▷	▷	▷	▷
<b>Allgemein</b>		▷	▷	▷	▷	▷	▷	▷	▷	▷	▷	▷	▷	▷	▷
Probefahrt machen und dabei Bremsen, Lenkung, Kupplung, Aufhängung, Beleuchtung und Armaturenbrett auf einwandfreie Funktion prüfen.	▷	▷	▷	▷	▷	▷	▷	▷	▷	▷	▷	▷	▷	▷	▷

### D

#### VOM BENUTZER VOR JEDER INBETRIEBNAHME DURCHZUFÜHREN

##### **Motor und Antrieb**

- MOTORÖL: Ölstand prüfen - ggf. nachfüllen
- ANTRIEBSKETTE: Spannung prüfen - ggf. nachspannen
- KÜHLMITTEL: Kühlmittelstand prüfen - ggf. nachfüllen

##### **Zyklus**

- BREMSSCHEIBEN: Auf Abnutzung prüfen - ggf. ersetzen
- REIFEN: Zustand und Reifendruck prüfen
- BREMSEN: Auf einwandfreie Funktion prüfen
- KRAFTSTOFFLEITUNG: Auf mögliche Risse prüfen
- Auf mögliche Leckagen prüfen (Benzin, Öl, Kühlmittel, Bremsflüssigkeit)

##### **Elektrik**

- STEUERUNGSELEMENTE: Auf einwandfreie Funktion prüfen
- BELEUCHTUNG: Funktion der Mechanik und der Glühbirnen / Leuchtdioden prüfen
- HUPE: Funktion prüfen

#### VOM BENUTZER NACH JEDEM WASCHVORGANG DURCHZUFÜHREN

##### **Motor und Antrieb**

- ANTRIEBSKETTE: Reinigen und fetten

##### **Zyklus**

- BREMSGRIFF UND KUPPLUNG: Fetten
- BREMSEN: Auf einwandfreie Funktion prüfen

##### **Elektrik**

- SCHLÖSSER UND LICHTSCHALTER: Mit Antifeuchtigkeitspray behandeln

#### ALLE 2 JAHRE

##### **Motor und Antrieb**

- KÜHLMITTEL: Wechseln

##### **Zyklus**

- BREMSFLÜSSIGKEIT: Wechseln

#### ALLE 500 km

##### **Zyklus**

- ANTRIEBSKETTE: Reinigen und fetten  
**Hinweis 1**

#### 1. INSPEKTION / EINFAHREN

##### **Motor und Antrieb**

- MOTORÖL: Ölwechsel (den Motor vor dem Ablassen warmlaufen lassen)
- ÖLFILTER: Wechseln
- VERGASER: Funktion im Leerlauf und Umdrehungen pro Minute prüfen - ggf. reinigen und einstellen

##### **Zyklus**

- REIFEN: Auf einwandfreie Spannung der Speichen prüfen

##### **Allgemein**

- ENDKONTROLLE: Probefahrt machen und dabei Bremsen, Lenkung, Kupplung, Motor, Beleuchtung und Armaturenbrett auf einwandfreie Funktion prüfen.

#### INSPEKTION ALLE 6000KM

##### **Motor und Antrieb**

- MOTORÖL: Ölwechsel (den Motor vor dem Ablassen warmlaufen lassen)
- ÖLFILTER: Wechseln
- LUFTFILTER: Wechseln **Hinweis 1**
- ZÜNDKERZE: Das Spiel der Elektroden prüfen - ggf. nachstellen
- VERGASER: Funktion im Leerlauf und Umdrehungen pro Minute prüfen - ggf. reinigen und einstellen **Hinweis 1**
- ZWEITANTRIEB: Kettenspannung prüfen - ggf. nachspannen **Hinweis 2**
- ZWEITANTRIEB: Abnutzung des Antriebsritzels und der Antriebs Scheibe prüfen **Hinweis 2**
- ZWEITANTRIEB: Abnutzung des Bremsklotzes und der Kettenführungen prüfen - ggf. wechseln
- KÜHLMITTEL: Kühlmittelstand prüfen - ggf. nachfüllen

##### **Zyklus**

- BREMSSCHEIBEN: Auf Abnutzung prüfen - ggf. ersetzen
- BREMSSCHLAUCH: Zustand prüfen

- BREMSHEBEL UND GASGRIFFE: Einwandfreie Funktion sicherstellen und Totgang prüfen
- REIFEN: Auf einwandfreie Spannung der Speichen prüfen
- BREMSFLÜSSIGKEIT: Kühlmittelstand prüfen - ggf. nachfüllen
- KRAFTSTOFFLEITUNG: Auf mögliche Risse prüfen
- Auf mögliche Leckagen prüfen (Benzin, Öl, Kühlmittel, Bremsflüssigkeit)

**Elektrik**

- ELEKTROGEBLÄSE UND THERMOSCHALTER: Auf einwandfreie Funktion prüfen
- SCHWEINWERFER VORN: Höheneinstellung des Lichtkegels
- BATTERIE: Batterieladestatus prüfen - ggf. Batterie laden
- STEUERUNGSELEMENTE: Auf einwandfreie Funktion prüfen
- BELEUCHTUNG: Funktion der Zyklus und der Glühbirnen / Leuchtdioden prüfen
- HUPE: Funktion prüfen

**Allgemein**

- ENDKONTROLLE: Probefahrt machen und dabei Bremsen, Lenkung, Kupplung, Motor, Beleuchtung und Armaturenbrett auf einwandfreie Funktion prüfen.

**INSPEKTION ALLE 12000KM****Motor und Antrieb**

- ZÜNDKERZE: Wechseln

- AUSPUFFSYSTEM: Auf einwandfreien Sitz der Schrauben und Befestigungsschellen prüfen
- HALTERUNGSSCHRAUBEN MOTOR: Anziehdrehmoment auf Sollwert prüfen
- ZWEITANTRIEB: Zustand von Antriebskette, -ritzel und -scheibe prüfen - ggf. wechseln, wenn Lebensdauer überschritten ist **Hinweis 2**
- VENTILSPIEL

**Zyklus**

- BREMSKLAMMER UND BREMSSCHEIBEN: Anziehdrehmoment auf Sollwert prüfen
- SCHENKACHSE: Sicherstellen, dass kein Spiel vorhanden ist und Anziehdrehmoment der Achse auf Sollwert prüfen
- REIFEN: Lagerspiel prüfen und das Anziehdrehmoment der Achse auf Sollwert prüfen
- LENKERACHSE: Sicherstellen, dass kein Spiel vorhanden ist - ggf. nachstellen
- ALLGEMEINE VERSCHRAUBUNGEN: Anziehdrehmoment auf Sollwert prüfen
- SEITEN UND/ODER MITTELBLOCK: Fetten

**Allgemein**

- ENDKONTROLLE: Probefahrt machen und dabei Bremsen, Lenkung, Kupplung, Motor, Beleuchtung und Armaturenbrett auf einwandfreie Funktion prüfen.

**INSPEKTION ALLE 24000KM****Motor und Antrieb**

- KÜHLER: Sichtkontrolle durchführen - ggf. reinigen

**Zyklus**

- VORDERE AUFHÄNGUNG: Ölwechsel
- Federungsgabel
- KILOMETERZÄHLER: Fetten

**Allgemein**

- ENDKONTROLLE: Eine Probefahrt machen und dabei Bremsen, Lenkung, Kupplung, Motor, Beleuchtung und Armaturenbrett auf einwandfreie Funktion prüfen

**HINWEISE**

**Hinweis 1** Führen Sie die Inspektionen häufiger durch, wenn das Fahrzeug intensiv genutzt wird, z.B. Häufig mit Vollgas oder in sehr staubiger und/oder feuchter Umgebung.

**Hinweis 2** ANTRIEBSRITZEL, -SCHEIBE UND -KETTE: Wenn eines der 3 Bauteile abgenutzt ist, müssen alle 3 gleichzeitig ausgetauscht werden.

#### E

##### Limpieza

El mantenimiento general de su ciclomotor es sencillo. Si además de cumplir las instrucciones dadas en este libro, limpian periódicamente su ciclomotor, el rendimiento será todavía superior.

- Para las superficies esmaltadas y de plástico NO EMPLEE jamás gasolina, petróleo etc. frótelas con esponja y séquelas con gamuza. Se puede, una vez secas, pasar alguna pasta o abrillantador de los empleados en las carrocerías de los automóviles, efectuándolo con trapo de lana. Solo en piezas pintadas brillantes, las piezas con pintura mate no deben tratarse con abrillantadores, pulimentos ni ceras.
- Para superficies de plástico no pintadas, chasis y basculantes de aluminio, no emplear productos que puedan atacar el plástico no pintado, como gasolina, petróleo o cualquier tipo de disolvente o producto no adecuado para tal fin.
- Para lavar bien las superficies pintadas usar agua con jabón neutro para reblandecer la suciedad mediante una esponja suave, enjuagar a fondo y finalmente secar con una gamuza. No utilizar acciones mecánicas (como frotar)

#### F

##### Nettoyage

L'entretien général de votre cyclomoteur est simple. Si vous respectez les instructions de ce manuel et si vous nettoyez périodiquement votre cyclomoteur son rendement sera encore meilleur.

- Pour les surfaces émaillées et celles en plastique N'EMPLOYEZ JAMAIS d'essence, de pétrole, etc. mais frottez avec un éponge humide et séchez avec un chiffon. On peut après séchage frotter avec une pâte ou cire pour carrosseries auto avec un chiffon en laine. Uniquement pour les pièces revêtues de peinture brillante, les pièces revêtues de peinture mate ne doivent être traitées ni avec des produits de lustrage, ni avec des cires.
- En ce qui concerne les surfaces en plastique non peintes, le châssis et les pièces basculantes en aluminium, ne pas utiliser de produits susceptibles d'attaquer le plastique non peint, tels que l'essence, le pétrole ou tout autre genre de dissolvants ou de produits non-conçus à cette fin.
- Pour bien laver les surfaces peintes, utiliser de l'eau et du savon neutre pour

**I**

**Pulizia**

La manutenzione generale del suo ciclomotore è semplice. Se, oltre a seguire le istruzioni date in questo libretto, Lei pulisce periodicamente il suo ciclomotore, il rendimento sarà ancora maggiore.

- Sulle superfici verniciate e di plastica NON UTILIZZARE mai benzina, petrolio, ecc. Strofinare con spugna ed asciugare con un panno di camoscio. Quando sono ormai secche può spalmarsi una pasta o lucido di quelli usati per le carrozzerie delle automobili, mediante uno straccio di lana. Soltanto nei pezzi verniciati brillanti, i pezzi con vernice opaca non si devono trattare con lucidi o cere.
- Per le superfici di plastica non verniciata, telaio e oscillanti in alluminio, non usare prodotti che possano attaccare la plastica non verniciata, come la benzina il petrolio o qualsiasi tipo di solvente o prodotto non idoneo a questo uso.
- Per lavare bene le superfici verniciate, usare acqua con sapone neutro per rammollire lo sporco con una spugna soave, sciacquare ripetutamente e asciugare infine con un panno di camoscio. Non usare azioni meccaniche (come strofinare) sulla plastica verniciata, perché la superficie ne rimarrà deteriorata.

**GB**

**Cleaning**

The overall maintenance of your moped is simple. If, in addition to carrying out the instructions given in this manual, you clean the vehicle periodically, its performance will be even better.

- To clean the enamel-painted and plastic surfaces, NEVER use petrol, oil, etc. Wipe them with a sponge and dry them with a chamois cloth. Once they are dry, an automobile bodywork polish can be applied with a wool cloth. Only on painted parts with a gloss finish, parts with a matt paint finish should not be treated with gloss enhancers, polish, or wax.
- For unpainted plastic surfaces, the frame, and aluminium swinging elements, do not use any products which may attack unpainted plastic, such as petrol, kerosene, or any type of solvent or product not suitable for this purpose.
- For thorough washing of painted surfaces, use a soft sponge to apply water and a neutral soap to soften the dirt, then rinse thoroughly, and finally dry with a chamois leather. Do not use any mechanical

**D**

**Säuberung**

Die allgemeine Wartung Ihres Mokicks ist einfach. Wenn Sie die in diesem Buch gegebenen Anweisungen befolgen und Ihr Mokick außerdem regelmäßig reinigen, werden die Leistungen des Fahrzeugs noch besser sein.

- Für die lackierten Oberflächen oder Kunststoffteile VERWENDEN SIE NIEMALS Benzin, Petroleum oder ähnliches. Reiben Sie sie mit einem Schwamm ab und trocknen Sie sie mit einem Waschleder. Nach dem Abtrocknen kann eine Paste oder ein Poliermittel (wie sie für Autokarosserien verwendet werden) aufgetragen werden. Tun Sie dies mit einem Wolltuch. Nur bei glanzlackierten Teilen, die Teile mit Mattlackierung dürfen nicht mit Poliermitteln, Wachs oder ähnlichem behandelt werden.
- Für nicht lackierte Kunststoffflächen, Chassis und Teile aus Aluminium, keine Produkte wie Benzin, Öl oder Lösungsmittel bzw. generell ungeeignete Mittel verwenden, die nicht lackierte Kunststoffteile angreifen.
- Für eine gute Reinigung der lackierten Flächen Wasser mit neutraler Seife verwenden, um den Schmutz mit einem



#### E

sobre el plástico no pintado ya que se deteriora su superficie.

- Nota: Las piezas de plástico no pintadas no deben tratarse con abrillantadores, pulimentos ni ceras.
- Caso de que sea sorprendido por la lluvia, es recomendable limpiar y secar el vehículo inmediatamente y engrasar todos los cables.

✿ Al comprar productos de conservación habría que elegir los que sean ecológicos. Los residuos de los mismos no deberán echarse a la basura doméstica.

✿ En interés del medio ambiente, el ciclomotor debiera lavarse sólo en los lugares especialmente previstos para ello. Lavar un vehículo fuera de estas condiciones puede incluso estar prohibido en determinadas zonas.

#### F

ramollir la saleté ; savonner au moyen d'une éponge douce, bien rincer, puis sécher au moyen d'une peau de chamois. Ne pas réaliser d'actions mécaniques (comme frotter) sur le plastique non peint car cela en détériore la surface.

- Note: Les pièces en plastique non peintes ne doivent être traitées ni avec des produits de lustrage, ni avec des cires.
- Si votre cyclomoteur se mouille sous la pluie, il faut le nettoyer et le sécher tout de suite et il faut graisser tous les câbles.

✿ Il vaut mieux acheter des produits de nettoyage écologiques. Ne pas les jeter dans la poubelle domestique.

✿ Le cyclomoteur doit être lavé dans des endroits prévus. Laver un véhicule n'importe où peut être défendu dans certains endroits.

**I**

- N.B.: I pezzi di plastica non verniciati non si devono trattare con lucidi o cere.
- Nel caso in cui lei sia sorpreso dalla pioggia, si raccomanda pulire ed asciugare immediatamente il veicolo ed ingrassare tutti i cavi.

✿ Quando compri prodotti di conservazione si dovrebbero preferire quelli che sono ecologici. Comunque i loro residui non dovranno buttarsi nella spazzatura domestica.

✿ In favore del medio ambiente lo ciclomotore dovrebbe lavarsi soltanto in luoghi previsti a questo fine. Lavare un veicolo all'infuori di queste condizioni può addirittura essere vietato in determinate zone.

**GB**

cleaning process (such as rubbing) on unpainted plastic: doing so will only damage the surface.

- Note: Unpainted plastic parts should not be treated with gloss enhancers, polish, or wax.
- If the moped is exposed to rain, it is advisable to clean and dry it immediately and lubricate all the cables.

✿ When purchasing cleaning products, select those which do least damage to the environment. Never throw the remains into your domestic rubbish.

✿ In the interests of the environment the moped should only be cleaned in specially prepared facilities. It is even possible that it is illegal to clean a vehicle outside such a facility in some areas.

**D**

weichen Schwamm aufzuweichen, danach gründlich spülen und schließlich mit einem Ledertuch trocknen. Nicht mechanisch auf die nicht lackierten Kunststoffteile einwirken (z. B. abreiben), da dies die Oberfläche beeinträchtigt.

- Anmerkung: Die nicht lackierten Kunststoffteile dürfen nicht mit Poliermitteln, Wachs oder ähnlichem behandelt werden.
- Werden Sie vom Regen überrascht, so ist es angebracht, das Fahrzeug sofort zu reinigen und zu trocknen und alle Kabel zu schmieren.

✿ Geben Sie bei der Auswahl der Pflegemittel den umweltfreundlichen Produkten den Vorzug. Die Pflegemittelreste sollten nicht in den Hausmüll gegeben werden.

✿ Im Interesse der Umwelt sollten Sie Ihren Roller nur an solchen Stellen waschen, die speziell dafür vorgesehen sind. In bestimmten Gebieten kann das Waschen von Fahrzeugen sogar ausdrücklich verboten sein.

#### E

##### Conservación del ciclomotor en largos períodos de inactividad

- Limpieza general y secado.
- Vaciar los depósitos de gasolina, aceite y líquido refrigerante.
- Sacar la bujía. Por su alojamiento introducir 10 ÷ 15 c.c. de aceite anti-corrosivo. Hacer girar el motor para que quede todo impregnado y protegido.
- Vaciar el aceite del motor. No colocar el tapón de vaciado, en su lugar tapar con un trapo limpio.
- Engrasar todas las partes metálicas con grasa antioxidante; actualmente existen en el mercado unos sprays muy adecuados para este tipo de protección.
- Proteger el ciclomotor con un plástico, para evitar la acumulación de polvo.
- Es conveniente que los neumáticos no toquen al suelo.

#### F

##### Conservation du cyclomoteur soumis à un long temps d'inactivité.

- Nettoyage général et séchage
- Vider le réservoir à essence, huile et liquide refroidissant.
- Enlever la bougie et mettre dans son logement 10 à 15 c.c. d'huile anti-corrosion. Faire tourner le moteur pour que tout soit imprégné et protégé.
- Vider l'huile du moteur. Ne pas mettre le bouchon de vidange, et boucher avec un chiffon propre.
- Graisser toutes les parties métalliques avec de la graisse anti-oxyde; il existe actuellement sur le marché des sprays convenant parfaitement à ce type de protection.
- Protéger le cyclomoteur avec une toile plastifiée pour éviter l'accumulation de la poussière.
- Il vaut mieux éviter que les pneumatiques ne touchent le sol.

**I**

**Conservazione del ciclomotore durante lunghi periodi d'inattività**

- Pulizia generale ed asciugare.
- Svuotare il serbatoio della benzina e del liquido refrigerante.
- Togliere la candela. Attraverso la sua sede introdurre 10 a 15 cmc di olio anticorrosivo. Far girare il motore per farlo imbibire e proteggerlo.
- Svuotare l'olio del motore. Non mettere il tappo di svuotamento, ma tappare con uno straccio pulito.
- Ingrassare tutte le parti metalliche con grasso antiossidante; attualmente esistono nel mercato alcuni "sprays" molto adatti per questo tipo di protezione.
- Proteggere il ciclomotore con un telo plastico, per evitare l'accumularsi della polvere.
- È conveniente che gli pneumatici non tocchino il suolo.

**GB**

**Conservation during long periods of inactivity.**

- Clean and dry the moped.
- Empty the fuel, oil and coolant tanks.
- Remove the spark plug. Introduce 10-15 ml of anti-rust oil. Turn the engine over so that all of its parts become impregnated and protected.
- Drain the engine oil. Do not replace the drain plug: stop the hole with a clean cloth.
- Grease all the metal parts with anti-rust grease: some very suitable sprays for this type of protection now exist on the market.
- Protect the moped with a plastic sheet to prevent the accumulation of dust.
- It is advisable that the tyres do not touch the floor.

**D**

**Pflege des Mokicks bei längerem Nichtgebrauch**

- Allgemeine Reinigung und Trocknen.
- Den Kraftstofftank entleeren.
- Die Zündkerze herausnehmen. In die Öffnung 10 - 15 Kubikzentimeter Korrosionsschutzöl geben. Den Motor drehen, damit alle Teile getränkt und geschützt werden.
- Das Öl aus dem Motor leeren. Den Ablaßstopfen nicht aufsetzen, stattdessen mit einem sauberen Tuch abdecken.
- Alle Metallteile mit Rostschutzfett einschmieren; der Markt bietet derzeit verschiedene Sprühmittel an, die für einen solchen Schutz sehr geeignet sind.
- Das Mokick mit einer Plastikhülle abdecken, um Staubansammlungen zu verhindern.
- Es ist ratsam, daß die Reifen den Boden nicht berühren.

### E

#### Lavado del vehículo

Mantenga el vehículo limpio y lávelo regularmente.

Los casos siguientes pueden causar debilidad de la pintura en el vehículo.

- Cuando circule por zonas costeras
- Cuando se haya adherido alquitrán, savia de árboles, excrementos de pájaros e insectos muertos.
- Cuando circule por lugares en los que hay mucho humo, suciedad, polvo y sustancias químicas.
- Cuando el vehículo se haya ensuciado mucho con polvo y barro.

Lave el vehículo lo antes posible:

El lavado nunca debe ser efectuado al Sol, especialmente en verano cuando la carrocería está todavía caliente, pues los jabones se secan antes de enjuagar, lo que puede provocar daños en la pintura y barniz protector del cromado.

No es recomendable el lavado automático. Lávelo a mano.

### F

#### Lavage du véhicule

Veillez à la propreté de votre véhicule en le lavant régulièrement.

Dans les situations suivantes, la peinture du véhicule est particulièrement exposée.

- Lorsque vous circulerez sur la côte.
- Lorsqu'il y a adhérences de goudron, de sève de végétaux, d'excréments d'oiseaux et d'insectes morts.
- Après avoir circulé dans des endroits avec beaucoup de fumée, de poussière, de saleté ou pollués par des substances chimiques.
- Si le véhicule s'est beaucoup sali de poussière et de boue.

Lavez votre véhicule dès que possible.

Le lavage ne devra jamais se faire sous le soleil, spécialement en été : la carrosserie étant chaude, les savons sèchent avant le rinçage, endommageant la peinture et le vernis des pièces chromées.

Le lavage à main est de loin préférable au lavage automatique.

**I**

### Lavaggio del veicolo

Mantenete il veicolo pulito e lavatelo regolarmente.

Le circostanze sotto indicate possono rovinare la vernice del veicolo.

- Qualora si circoli in zone limitrofe al mare.
- Qualora la vernice del veicolo venga intaccata dal catrame, dalla linfa degli alberi, da escrementi di uccelli ed insetti morti.
- Qualora si circoli in zone in cui c'è molto fumo, polvere e sostanze chimiche.
- Qualora il veicolo si sia sporcato con della polvere o del fango.

Lavate il veicolo al più presto:

Il lavaggio non dovrà avvenire sotto il sole, in maniera particolare d'estate, quando la carrozzeria è ancora calda, dato che i detergenti si asciugano prima del risciacquo, ed in tal caso si può danneggiare la tinta e la vernice che protegge la cromatura.

Si sconsiglia il lavaggio automatico. Lavate a mano.

**GB**

### Washing the vehicle

Keep the vehicle clean and wash it regularly.

The following circumstances may affect the paintwork of the vehicle adversely.

- Riding in coastal areas
- Adhesion of tar, sap from trees, bird droppings, and dead insects.
- Riding in areas with heavy smoke, dirt, dust and chemical content in the air.
- Leaving the vehicle very dirty with dust and mud.

Wash the vehicle as quickly as possible:

Washing should never be carried out in direct sunlight, particularly in the summer when the bodywork is still hot, because the soap will dry before it can be rinsed off, and this may cause damage to the paintwork and to the varnish protecting the chromed parts.

It is not recommended to use automatic washes. Wash the vehicle by hand.

**D**

### Das Waschen des Fahrzeugs

Halten Sie das Fahrzeug sauber und reinigen Sie es regelmäßig.

In folgenden Fälle kann die Lackierung am Fahrzeug angegriffen werden:

- bei Fahrten in Küstenregionen;
- bei anhaftendem Teer, Pflanzensaft der Bäume, Vogelkot und toten Insekten;
- bei Fahrten an Orten mit viel Rauch, Schmutz, Staub und chemischen Substanzen;
- wenn das Fahrzeug sehr mit Staub und Schlamm verschmutzt ist.

In diesen Fällen sollte das Fahrzeug so schnell wie möglich.

Waschen Sie das Fahrzeug nie im direkten Sonnenlicht, besonders nicht im Sommer, wenn die Karosserie noch warm ist, da die verwendete Seife noch vor dem Spülen trocknet, was zu einer Beschädigung des Lacks und des Schutzlacks der Chromteile führen kann.

Das Waschen in Waschstraßen wird nicht empfohlen. Waschen Sie das Fahrzeug von Hand.

### E

#### AVISO

Los detergentes contaminan las aguas. El lavado del vehículo debe efectuarse en zonas equipadas para la recuperación o eliminación de los detergentes empleados para el lavado.

#### **Lavado de piezas cromadas**

Lave frecuentemente usando espuma de jabón suave, agua templada y una esponja. Use espuma de jabón suave limpiando todo el chasis con una esponja para quitar la suciedad. No frote fuerte. Aclarar con agua templada y secar. Asegúrese que después de la limpieza las piezas estén completamente secas para evitar manchas de agua.

#### **AVISO**

No use disolventes, diluyentes, gasolina o limpiadores abrasivos que pudieran deteriorar el barniz protector del cromado

### F

#### Précaution!

Les détergent polluent l'eau. Lavez le véhicule dans des zones préparées pour récupérer ou éliminer les détergents employés pour le lavage.

#### **Nettoyage des pièces chromées**

Lavez-les régulièrement en utilisant une mousse de savon doux, de l'eau tiède et une éponge. Avec la mousse, nettoyez le châssis à l'aide d'une éponge, en évitant de trop frotter. Rincez à l'eau tiède et séchez. Assurez-vous que après le nettoyage, les pièces sont complètement sèches, pour éviter les taches de calcaire.

#### **Précaution!**

Ne pas utiliser de solvants ni essence ni abrasifs qui pourraient endommager le vernis protecteur des pièces chromées.

I

 **AVVISO**

I detersivi inquinano le acque. Il lavaggio del veicolo va eseguito in zone attrezzate per il recupero o la dispersione dei detersivi utilizzati per il lavaggio.

**Lavaggio di componenti cromati**

Lavate spesso utilizzando la schiuma di sapone non aggressivo, acqua tiepida ed una spugna. Utilizzate schiuma di sapone, pulendo l'intero telaio con una spugna per togliere la sporcizia. Non sfregate molto energicamente. Risciacquate con dell'acqua tiepida e asciugare.

Accertatevi che, una volta terminata la pulizia asciugare completamente i componenti, per evitare le macchie d'acqua.

**AVVISO**

Non utilizzare dissolventi, diluenti, benzina o altri detersivi abrasivi che possano danneggiare la vernice protettiva della cromatura.

GB

 **WARNING**

Detergents pollute the ground water. Washing vehicles should be carried out in areas specifically equipped for recovering or eliminating the detergents used when washing the vehicle.

**Washed of chromed components**

Wash frequently with mild soap suds, using a sponge and warm water. Use the soap suds to wash the entire frame with the sponge to remove dirt. Do not rub hard. Rinse with warm water and dry. Ensure that after washing, the components must be completely dried, so as to avoid creating water stains.

**WARNING**

Do not use solvents, thinners, gasoline, or abrasive cleaners which could damage the varnish protecting the chromed parts.

D

 **WARNHINWEIS**

Das Waschmittel verunreinigt das Grundwasser. Das Fahrzeug darf nur dort gewaschen werden, wo man über Einrichtungen zur Aufbereitung des Schwaßwassers oder zur Eliminierung der beim Waschen verwendeten Mittel verfügt.

**Reinigung verchromter bauteile**

Wir empfehlen ein häufiges Waschen mit sanftem Seifenschaum, lauwarmem Wasser und einem Schwamm. Verwenden Sie einen sanften Seifenschaum und waschen Sie das ganze Chassis mit einem Schwamm, um den Schmutz zu entfernen. Nicht zu kräftig reiben. Mit lauwarmem Wasser spülen und abtrocknen. Nach der Reinigung die bauteile komplett abtrocknen, um Wasserflecken zu vermeiden.

**WARNHINWEIS**

Verwenden Sie keine Lösungsmittel, Verdüner, Reinigungsbenzin oder abreibenden Reinigungsmittel, die den Schutzlack der Chromteile beschädigen könnten.



#### E

##### **Encerado.**

El encerado de las partes pintadas mantiene el brillo original del vehículo.

Debe hacerse siempre precedido por el lavado.

Use ceras silicónicas de buena calidad y siga con exactitud las instrucciones y precauciones del fabricante.

#### F

##### **Cirage**

Le cirage des pièces peintes conserve l'éclat d'origine du véhicule. Il doit toujours se faire après avoir bien nettoyé le véhicule.

Utilisez des cires de silicone de qualité et suivez exactement les instructions facilitées par le fabricant.

**I**

**Strato incerata.**

Lo strato incerato dei pezzi verniciati mantiene la lucentezza originale del veicolo.

Bisogna lavare sempre prima il veicolo.

Utilizzate sempre cere al silicone di buona qualità e eseguite esattamente le istruzioni e precauzioni del fabbricante.

**GB**

**Waxing.**

Waxing painted parts will maintain the original shine of the vehicle.

Waxing should only be applied after the vehicle has been cleaned.

Use silicon waxes of good quality, and follow the manufacturer's instructions and precautions precisely.

**D**

**Einwachsen.**

Das Einwachsen der lackierten teile bewahrt den Originalglanz des Fahrzeugs.

Vor dem Einwachsen muß das Fahrzeug immer erst gewaschen werden.

Verwenden Sie ein Silikonwachs von guter Qualität und halten Sie die Anweisungen und Vorsichtsmaßnahmen des Herstellers strikt ein.

#### E

##### **Anomalías en ruta.**

No es probable que se presente una avería en ruta si el ciclomotor está bien conservado y se ha tratado con el debido cuidado.

Si, en cambio, puede presentarse en un momento dado, que el vehículo se detenga bruscamente y no haya forma de ponerlo en marcha. En este caso, el conductor que no posea unos amplios conocimientos de mecánica, sólo debe comprobar dos puntos, que son generalmente los que provocan la detención sin que por ello el vehículo esté averiado.

Compruebe si baja gasolina desde el depósito hasta el carburador.

Una vez comprobado que la gasolina descende, sólo falta comprobar si la máquina tiene buena chispa, es decir si a través del cable de alta tensión, que va conectado a la bujía, llega la corriente eléctrica necesaria para producir la chispa entre los electrodos de la bujía.

Para efectuar esta comprobación, desmonte la bujía, utilizando la llave

#### F

##### **Anomalies sur la route**

Il est difficile qu'une panne se produise pendant que vous roulez sur la route si le cyclomoteur est bien soigné.

Cependant, il peut arriver que le cyclomoteur s'arrête brusquement et qu'il soit impossible de le remettre en marche. Dans ce cas, le conducteur qui n'a pas de grandes connaissances en mécanique doit vérifier deux points qui, généralement, produisent l'arrêt du moteur sans que ce soit une panne à proprement parler.

Vérifier que l'essence passe bien du réservoir jusqu'au carburateur.

Si l'essence descend il suffit de vérifier si la machine produit une bonne étincelle, c'est à dire si par le câble de haute tension en connexion avec la bougie le courant électrique nécessaire pour produire l'étincelle entre les électrodes de la bougie arrive.

Pour effectuer cette vérification démonter la bougie en utilisant la clé adéquate qui est livrée avec la trousse à outils du cyclomoteur.

Une fois la bougie démontée obser-

**I**

### Anomalie in viaggio

Non è probabile che si produca una panna in viaggio se il ciclomotore è correttamente conservato e si ha trattato con la dovuta cura.

Comunque può accadere in un dato istante che il veicolo si fermi bruscamente e non ci sia modo di metterlo in moto. In questo caso, il conducente che non sia munito di ampie conoscenze nel campo della meccanica deve soltanto verificare due punti, che sono quelli che provocano generalmente l'arresto senza che questo implichi che il veicolo è in panna.

Verificare se scende la benzina dal serbatoio fino al carburatore.

Dopo aver verificato che la benzina scende, bisogna soltanto verificare se la macchina ha una buona scintilla, cioè, se mediante il cavo d'alta tensione che è collegato alla candela arriva la corrente elettrica necessaria per produrre la scintilla tra i due elettrodi della candela. Per fare questa verifica, smontare la candela mediante la chiave che si con-

**GB**

### Problems on the road

It is improbable that you will have a breakdown on the road if your moped has been well kept and maintained.

However, it can happen at one moment that the vehicle suddenly stops and is impossible to restart. In this case, the rider who does not have great mechanical knowledge need only check the two points which are the usual cause of stoppage without the vehicle being defective.

Check that the fuel is flowing from the tank to the carburettor. If this is so, check that the engine has a good spark - that is to say, that the high-voltage cable is sending the necessary electric current to produce the spark between the electrodes of the spark plug.

To carry out this check, remove the spark plug, using the appropriate spanner supplied in the moped's tool kit. Examine the plug to see if there are car-

**D**

### Störungen während der Fahrt

Wenn das Mokick in gutem Zustand ist und entsprechend gepflegt wird, ist es nicht wahrscheinlich, daß sich während der Fahrt Pannen einstellen.

Es kann allerdings vorkommen, daß das Fahrzeug plötzlich anhält und es in keiner Weise wieder in Gang zu bringen ist. In einem solchen Falle raten wir dem Fahrer, der über keine umfassenden mechanischen Kenntnisse verfügt, die beiden folgenden Punkte zu überprüfen, die im allgemeinen den Stillstand hervorrufen, ohne daß deswegen ein Schaden vorliegt.

Feststellen, ob Kraftstoff vom Tank zum Vergaser gelangt. Steht der Motor still, gelangt kein Benzin in den Vergaser, da der Benzinahn nur mit laufendem Motor funktioniert.

Ist einmal sichergestellt, daß der Kraftstoff in den Vergaser gelangt, muß nur noch überprüft werden, ob das Fahrzeug gut zündet, d. h. ob über das an die Zündkerze angeschlossene Hochspannungskabel genügend Strom zugeführt wird, um den Funken zwis-

#### E

que para tal fin se entrega con el equipo de herramientas del ciclomotor.

Una vez desmontada la bujía observe si presenta la “perla”, que no es otra cosa que alguna partícula de carbonilla depositada entre los electrodos de la bujía. De ser así, utilice un cuchillo o una hoja de papel para eliminarla. Monte de nuevo la bujía para que el ciclomotor se ponga en marcha.

Si por el contrario al desmontar la bujía la nota engrasada, es decir, con una capa de aceite que recubre los electrodos, sustituya la bujía por otra (que deberá llevar siempre de recambio, en la caja de herramientas) y hágala desengrasar en un taller.

#### F

vez si la "perle" est présente, c'est une particule de charbon entre les électrodes de la bougie. Utilisez un couteau ou une feuille de papier pour l'éliminer. Remplacer la bougie pour que le cyclomoteur puisse démarrer.

Si la bougie est encrassée, c'est à dire si une couche de graisse recouvre les électrodes remplacer la bougie par une bougie neuve (vous devez toujours en avoir de rechange dans la boîte à outils) et faites dégraisser la vieille chez un mécanicien.

**I**

segna con l'insieme dei ferri del ciclomotore.

Smontata la candela, osservare se si produce la "perla", che non è altro che qualche particola di fuliggine deposta tra gli elettrodi della candela. Se fosse così, prendere un coltello o un foglio di carta per eliminarla. Montare nuovamente la candela per far avviare il ciclomotore.

Se, contrariamente, quando si smonta la candela questa è oliosa, cioè, con uno strato d'olio che ricopre gli elettrodi, si deve cambiare la candela per un'altra (che deve portare sempre come scorta, nella scatola degli utensili) e farla sgrassare da un meccanico.

**GB**

bon deposits between the electrodes: if there are, remove them with a knife or a sheet of paper. Replace the spark plug and start up the moped.

If, on other hand, on examining the spark plug you see that it is oily, that is, with a layer of oil covering the electrodes, replace it with a new spark plug (which should always be carried as a spare in the tool kit), and have the old one cleaned in a repair shop.

**D**

chen den Elektroden der Zündkerze zu erzeugen. Nehmen Sie dazu die Zündkerze mit Hilfe des zu diesem Zweck mitgelieferten Schlüssels heraus. Stecken Sie die Zündkerze in den kerzentecker Legen Sie das ganze auf das Motorgehäuse und betätigen Sie den Kickstarter. Dabei muß der Funke der Kerze überspringen. Versuchen sie die Kerze zu reinigen, oder besser durch eine neue ersetzen.

Bauen Sie die Zündkerze wieder ein, um das Mokick in Gang zu setzen.

### E

#### Motor

Monocilíndrico

Ciclo: Dos tiempos.

Diámetro por carrera: 39,88 x 40 mm.

Cilindrada: 49 c.c.

Relación de compresión: 11,5 : 1

Sentido de giro: Izquierdo lado volante magnético

Refrigeración del motor: Con líquido anti-congelante

Sistema de lubricación: Mezcla de gasolina y aceite con lubricación mediante bomba.

#### Aceite lubricación 2T:

AGIP SPEED 2T (API TC)

#### Aceite lubricación cambio:

AGIP GEAR 10W40, 650 ml

**Carburante:** Gasolina sin plomo DIN 51607 (NORM-95 / NOMM-85)

#### Carburador

Tipo: Dell'Orto PHVA - 17,5 con starter manual

#### Embrague

Tipo: A discos múltiples en baño de aceite.  
Transmisión primaria: Por engranajes rectificadas

**Admisión:** Por láminas directas al cárter

### F

#### Moteur

Monocylindre.

Cycle: A deux temps

Alésage et course: 39,88 x 40 mm

Cylindrée: 49 c.c.

Rapport de compression: 11,5:1

Sens du tour: Gauche côté volant magnétique

Réfrigérissement du moteur: Liquide de réfrigérissement

Système de lubrification: Huile mélangée automatiquement au moyen de pompe

#### Huile lubrification 2T:

AGIP SPEED 2T (API TC)

#### Huile lubrification boîte à vitesses

AGIP GEAR 10W40, 650 ml

**Carburant:** Essence sans plomb DIN 51607 (NORM-95 / NOMM-85)

#### Carburateur

Type: Dell'Orto PHVA - 17,5 avec starter manuel

#### Embrayage

Type: A disques multiples dans un bain d'huile.

Transmission primaire: Par engrenages rectifiés.

**Admission:** Par clapets directs au carter.

I

**Motore**

Monocilindrico  
Ciclo: Due tempi  
Diametro per corsa: 39,88 x 40 mm  
Cilindrata: 49 cmc  
Rapporto di compressione: 11,5:1  
Senso di giro: Sinistro, lato volante magnetico  
Refrigerazione del motore: Liquido refrigerante  
Sistema di lubrificazione: Olio miscelato automaticamente tramite pompa.

**Olio lubrificazione 2T:**  
AGIP SPEED 2T (API TC)

**Olio lubrificazione cambio:**  
AGIP GEAR 10W40, 650 ml

**Combustibile:** Benzina senza piombo  
DIN 51607 (NORM-95 / NOMM-85)

**Carburatore**

Tipo: Dell'Orto PHVA - 17,5  
con starter manuale

**Frizione**

Tipo: A molteplici dischi in bagno d'olio  
Trasmissione primaria: Per ingranaggi rettificati

**Ammissione:** Per lamine dirette al carter

GB

**Engine**

Single cylinder  
Cycle: Two-stroke  
Stroke diameter: 39.88 x 40 mm.  
Cylinder capacity: 49 cc.  
Compression ratio: 11.5:1  
Rotational direction: Left side magnetic flywheel  
Cooling system: Liquid cooled.  
Lubrication system: Petrol-oil automatic mix with pump-fed lubrication

**Lubrication oil 2T:** AGIP SPEED 2T (API TC)

**Lubrication oil gearbox:**  
AGIP GEAR 10W40, 650 ml

**Fuel :** Unleaded fuel DIN 51607  
(NORM-95 / NOMM-85)

**Carburettor**

Type: Dell'Orto PHVA - 17,5  
with manual starter

**Clutch**

Type: Multiple plates in oil bath  
Primary transmission: By precision-machined gearwheels

**Inlet:** By direct ports to the crankcase

D

**Motor**

Einzelzylinder  
Arbeitsweise: 2-Takt  
Bohrung x Hub: 39,88 x 40 mm  
Hubraum: 49 ccm  
Kompressionsverhältnis: 11,5 : 1  
Drehrichtung: Nach links auf der Seite des Magnetschwungrads.  
Das Abkühlen von abgekühlter Systemflüssigkeit  
Schmierungssystem Benzinöl-Mischung mit Pumpe-gefütterter Schmierung.

**Schmierungs Öl 2T:**  
AGIP SPEED 2T (API TC)

**Schmierungs Öl Gänge:**  
AGIP GEAR 10W40, 650 ml

**Kraftstoff:** Bleifrei DIN 51607  
(NORM-95 / NOMM-85)

**Vergaser**

Typ: Dell'Orto PHVA - 17,5

**Kupplung**

Typ: Mehrscheiben-Öl-Kupplung  
Primärtrieb: Über zahnrad

**Einlaß:** Direkt über Lamellen



### E

#### Cambio de velocidades

Número de velocidades: Seis

Selector: Selector con horquilla y tambor distribuidor accionado por selector exterior

Relaciones

I Velocidad 11/34

II Velocidad 15/30

III Velocidad 18/27

IV Velocidad 20/24

V Velocidad 22/23

VI Velocidad 23/22

#### Transmisión secundaria

Tipo: Por cadena, de paso 12,70 mm. y diámetro de rodillo 7,75 mm.

Relación: 11/53

#### Encendido

Sistema: Electrónico 12V. 85W.

Avance al PMS: 1,2 mm.

Bujía:

NGK B8ES

(Suiza – Categoría A1– NGK B10ES)

CHAMPION N3C

(Suiza – Categoría A1– CHAMPION N1C)

### F

#### Boîte à vitesses

Nombre de vitesses: Six

Sélecteur: Sélecteur avec fourche et tambour distributeur actionné par sélecteur extérieur.

Rapports

I vitesse 11/34

II vitesse 15/30

III vitesse 18/27

IV vitesse 20/24

V vitesse 22/23

VI vitesse 23/22

#### Transmission secondaire

Type: Par chaîne, passage 12,70 mm et diamètre de rouleau 7,75 mm

Rapport: 11/53

#### Allumage

Système: Électronique 12V. 85W.

Avance au PMS: 1,2 mm

Bougie:

NGK B8ES

(Suisse – Catégorie A1– NGK B10ES)

CHAMPION N3C

(Suisse – Catégorie A1– CHAMPION N1C)

**I****Cambio di velocità**

Numero di velocità: Sei

Selettore: Selettore con forcella e tamburo  
distributore azionato da selettore esterno

Rapporti

I Velocità 11/34

II Velocità 15/30

III Velocità 18/27

IV Velocità 20/24

V Velocità 22/23

VI Velocità 23/22

**Trasmissione secondaria**Tipo: Mediante catena, passo 12,70 mm e  
diametro di traversino 7,75 mm

Rapporto: 11/53

**Accesa**

Sistema: Elettronico 12 V. 85W.

Anticipo el PMS: 1,2 mm

Candela:

NGK B8ES

(Svizzera -Categoria A1- NGK B10ES)

CHAMPION N3C

(Svizzera -Categoria A1- CHAMPION

N1C)

**GB****Gearbox**

Number of speeds: Six

Selector: Selector with fork and distributor  
drum activated by  
external gearshift

Ratios

1st gear 11/34

2nd gear 15/30

3rd gear 18/27

4th gear 20/24

5th gear 22/23

6th gear 23/22

**Secondary transmission**Type: Chain type, with 12.70 mm pitch and  
roller diameter 7.75 mm.

Ratio: 11/53

**Ignition**

System: Electronic 12V. 85W.

TDC advance: 1.2 mm.

Spark plug:

NGK B8ES

(Switzerland -Category A1- NGK B10ES)

CHAMPION N3C

(Switzerland -Category A1- CHAMPION

N1C)

**D****Gangschaltung**

Anzahl der Gänge: Vier

Schaltung: Schaltwalze und Gabeln. Bedie-  
nung üb Fußschalthebel.

Verhältnisse

I Gang 11/34

II Gang 15/30

III Gang 18/27

IV Gang 20/24

V Gang 22/23

VI Gang 23/22

**Sekundärtrieb**Typ: Kettenantrieb, Rollenabstand 12,70 mm  
und

Rollendurchmesser 7,75 mm.

Verhältnis: 11/53

**Zündung**

System: Elektronisch 12V. 85W.

Zündvorstellung zum OT: 1,2 mm

Zündkerze:

NGK B8ES

(Schweiz - Kategorie A1 - NGK B10ES)

CHAMPION N3C

(Schweiz - Kategorie A1 - CHAMPION

N1C)

### E

#### Alumbrado

Faro delantero: 2 x 12V 35 W H8

Faro piloto trasero: LEDS

Intermitente: 4 x 12V 2,4W

#### Chasis

Chasis: Doble viga de aleación de aluminio inyectado.

Suspensión delantera: Horquilla hidráulica invertida Ø 41. Recorrido 110 mm.

390 cm<sup>3</sup> de aceite

AGIP (SAE 7,5 W) en cada pierna

Suspensión trasera: Basculante con un amortiguador hidráulico progresivo. Recorrido 130 mm.

Frenos rueda delantera: De disco hidráulico Ø 300 mm.

Frenos rueda trasera: De disco hidráulico Ø 220 mm.

Neumático delantero: 110/80 x 17"

Neumático trasero: 130/70 x 17"

Depósito de Gasolina:

Capacidad 14 L / Reserva 3 L

Depósito de aceite:

Capacidad 1,4 L

#### Dimensiones

Longitud total: 1968 mm.

Distancia entre ejes: 1353 mm.

Anchura (en el manillar): 720 mm.

Peso en vacío: 125 Kg.

### F

#### Éclairage

Phare avant: 2 x 12V 35 W H8

Phare arrière: LEDS

Clignotant: 4 x 12V 2,4W

#### Châssis

Châssis: Deux tubes en alliage d'aluminium injecté.

Suspension avant: Fourche hydraulique inversée Ø 41. Parcours 110 mm

390 cc d'huile AGIP (SAE 7,5W) dans chaque jambe.

Suspension arrière: Basculante avec un amortisseur hydraulique progressif. Parcours 130 mm.

Frein roue avant: A disque hydraulique Ø 300 mm.

Frein roue arrière: A disque hydraulique Ø 220 mm.

Pneumatique avant: 110/80 x 17"

Pneumatique arrière: 130/70 x 17"

Réservoir essence:

Capacité 14 L / Réserve 3 L

Réservoir d'huile mélangeur:

Capacité 1,4 L

#### Dimensions

Longueur totale: 1968 mm

Empattement: 1353 mm

Largeur (guidon): 720 mm

Poids à vide: 125 Kg.

**I****Luci**

Faro anteriore: 2 x 12V 35 W H8  
Faro spia posteriore: LEDS  
Freccia: 4 x 12V 2,4W

**Telaio**

Telaio: doppia barra in lega di alluminio iniettato  
Sospensione anteriore: forcella idraulica invertita Ø 41 mm. Corsa ruota: 110 mm 390 c.c. AGIP (SAE 7,5 W) in ogni gamba  
Sospensione posteriore: Oscillante con un ammortizzatore idraulico progressivo. Corsa 130 mm.  
Freni ruota anteriore: A disco idraulico Ø 300 mm.  
Freni ruota posteriore: A disco idraulico Ø 220 mm.  
Pneumatico anteriore: 110/80 x 17"  
Pneumatico posteriore: 130/70 x 17"

**Serbatoio Benzina**

Capacità 14 L / Riserva 3 L  
Serbatoio olio miscelatore  
Capacità 1,4 L

**Dimensioni**

Lunghezza totale: 1968 mm  
Distanza assi: 1353 mm  
Ampiezza massima: 720 mm  
Peso a vuoto: 125 Kg.

**GB****Lighting**

Front headlight: 2 x 12V 35 W H8  
Rear sidelight: LEDS  
Turn indicator light: 4 x 12V 2,4W

**Frame**

Frame: Double beam injected aluminium alloy  
Front suspension: 41mm Ø inverted hydraulic forks. 110 mm travel 390 cc. of AGIP (SAE 7,5W) oil in each leg  
Rear suspension: Swinging arm with progressive hydraulic shock absorber. 130 mm travel.  
Front brakes: Hydraulic disc brakes Ø 300 mm.  
Rear brakes: Hydraulic disc brakes Ø 220 mm.  
Front tyre: 110/80 x 17"  
Rear tyre: 130/70 x 17"

**Fuel Tank:**

Capacity 14 L / Reserve 3 L

**Oil Tank:**

Capacity 1,4 L

**Dimensions**

Total length: 1968 mm.  
Distance between axles: 1353 mm.  
Width (at handlebar): 720 mm.  
Weight in vacuum: 125 Kg.

**D****Lampen**

Vorderer Scheinwerfer: 2 x 12V 35 W H8  
Rückfahrcheinwerfer: LEDS  
Blinklicht: 4 x 12V 2,4W

**Fahrgestell**

Fahrgestell: Doppelter Träger aus Aluminiumspritzgusslegierung  
Federung vorn: Upside-Down-Hydraulikgabel Ø 41. Federweg 110 mm 390 ccm Öl AGIP (SAE 7,5 W) in jede Seite  
Federung hinten: Kippgabel mit Hydraulikdämpfer progressiv  
Federweg 130 mm.  
Bremsen vorn: Hydraulische Scheibenbremse Ø 300 mm.  
Bremsen hinten: Hydraulische Scheibenbremse Ø 220 mm.  
Vorderreifen: 110/80 x 17"  
Hinterreifen: 130/70 x 17"

**Kraftstofftank**

Volumen 14 L / Reserve 3 L

**Ölbehälter**

Volumen 1,4 L

**Abmessungen**

Gesamtlänge: 1968 mm  
Radstand: 1353 mm  
Breite (am Lenker): 720 mm  
Leergewicht: 125 Kg.

### E

#### Motor

- monocilíndrico de cuatro tiempos y cuatro válvulas
- Cilindro de fundición de hierro
- Diámetro por carrera: 58x47 mm
- Cilindrada: 124,2 cm<sup>3</sup>
- Relación de compresión: 12:1
- Avance de encendido: variable electrónico
- Refrigeración del motor: Líquida
- Lubricación del motor con cárter semi-húmedo
- Aceite en cárter motor 1150 cc AGIP CITY 4T 10W40
- Carburante: gasolina sin plomo DIN 51607 (NORM-95 / NOMM-85)
- Carburador: Keihin CVK 30
- Bujía: NGK CR8EB
- Embrague multidisco en baño de aceite
- Transmisión primaria: por engranajes
- Alimentación de gasolina mediante carburador y sistema por gravedad.

### F

#### Moteur

- Monocylindrique à quatre temps et quatre soupapes
- Cylindre en fonte de fer
- Diamètre par course : 58x47 mm
- Cylindrée : 124,2 cm<sup>3</sup>
- Rapport de compression : 12:1
- Avance à l'allumage : variable électronique
- Refroidissement du moteur : Liquide
- Lubrification du moteur avec carter semi-humide
- Huile dans le carter moteur 1150 cc AGIP CITY 4T 10W40
- Carburant : essence sans plomb DIN 51607 (NORM-95 / NOMM-85)
- Carburateur : Keihin CVK 30
- Bougie : NGK CR8EB
- Embrayage multidisque en bain d'huile
- Transmission primaire : par engrenages
- Alimentation de carburant par carburateur et système de gravité.

**I****Motore**

- Monocilindrico a quattro tempi e quattro valvole
- Cilindro in fusione di ferro
- Diametro per corsa: 58 x 47 mm
- Cilindrata: 124,2 cm<sup>3</sup>
- Relazione di compressione: 12:1
- Avanzamento di accensione: variabile elettronico
- Raffreddamento del motore: liquido
- Lubrificazione del motore con carter semi-umido
- Olio nel carter motore 1150 cc AGIP CITY 4T 10W40
- Carburante: benzina senza piombo DIN 51607 (NORM-95 / NOMM-85)
- Carburatore: Keihin CVK 30
- Candela: NGK CR8EB
- Frizione multidisco in bagno d'olio
- Trasmissione primaria: a ingranaggi
- Alimentazione della benzina mediante carburatore e sistema a gravità.

**GB****Engine**

- Four valve, single cylinder, four stroke
- Cast iron cylinder
- Stroke diameter: 58x47 mm
- Cylinder capacity: 124.2 cc
- Compression ratio: 12:1
- Ignition advance: electronic variable
- Engine cooling: liquid
- Engine lubrication with semi-wet crankcase
- Oil in engine crankcase 1150 cc AGIP CITY 4T 10W40
- Fuel: lead free petrol DIN 51607 (NORM-95 / NOMM-85)
- Carburettor: Keihin CVK 30
- Spark plug: NGK CR8EB
- Multi-disk clutch in oil bath
- Primary transmission: using gears
- Fuel supplied by carburettor and gravity system.

**D****Motor**

- Einzylinder, Viertakter mit vier Ventilen;
- Zylinder aus Gusseisen;
- Durchmesser pro Kolbenhub: 58 mm x 47 mm;
- Hubraum: 124,2 cm<sup>3</sup>;
- Verdichtungsverhältnis: 12:1;
- Zündvorstellung: variabel, elektronisch;
- Motorkühlung: Kühlfüssigkeit;
- Schmierung des Motors über halbfeuchten Ölbehälter;
- Motoröl im Ölbehälter: 1150 cc AGIP CITY 4T 10W40
- Kraftstoff: bleifreies Benzin DIN 51607 (NORM-95 / NOMM-85)
- Vergaser: Keihin CVK 30;
- Zündkerze: NGK CR8EB;
- Vielscheibenkupplung in Ölbad;
- Primärübersetzung: über Zahnradgetriebe;
- Kraftstoffzufuhr über Vergaser und schwerkraftgesteuertes System.

### E

#### **Cambio de velocidades:**

Número de velocidades: seis

Relaciones

1 Velocidad 1/2,75

2 Velocidad 1/2

3 Velocidad 1/1,5

4 Velocidad 1/1,2

5 Velocidad 1/1,08

6 Velocidad 1/1,045

Transmisión secundaria por cadena.

- Relación: 14/49

**Arranque:** eléctrico

**Encendido:** Electrónico tipo CDI

**Batería:** 12V 6Ah (sin mantenimiento)

#### **Alumbrado**

Faro delantero: 12V 55 W H11 + LED

Faro piloto trasero: 12V 21/5 W

Faro piloto intermitente: 12V 10W

#### **Chasis**

- Chasis: Doble viga de aleación de aluminio inyectado.

- Suspensión delantera:

Horquilla hidráulica invertida Ø 41

Recorrido 110 mm.

390 cm<sup>3</sup> de aceite AGIP (SAE 7,5 W) en cada pierna

- Suspensión trasera:

Basculante con un amortiguador hidráulico progresivo. Recorrido 130 mm.

### F

#### **Changement de vitesses :**

Nombre de vitesses : six

Rapports

1 vitesse 1/2,75

2 vitesse 1/2

3 vitesse 1/1,5

4 vitesse 1/1,2

5 vitesse 1/1,08

6 vitesse 1/1,045

Transmission secondaire par chaîne.

- Rapport : 14/49

**Démarrage:** électrique

**Allumage:** Électronique type CDI

**Batterie:** 12V 6Ah (sans entretien)

#### **Éclairage**

Phare avant: 12V 55 W H11 + LED

Phare arrière: 12V 21/5 W

Clignotant: 12V 10W

#### **Châssis**

- Châssis: Deux tubes en alliage d'aluminium injecté.

- Suspension avant:

Fourche hydraulique inversée Ø 41

Parcours 110 mm

390 cc d'huile AGIP (SAE 7,5W) dans chaque jambe.

- Suspension arrière:

Basculante avec un amortisseur hydraulique progressif. Parcours 130 mm.

**I****Cambio di marce:**

Numero di marce: sei

Relazioni

1 Marcia 1/2,75

2 Marcia 1/2

3 Marcia 1/1,5

4 Marcia 1/1,2

5 Marcia 1/1,08

6 Marcia 1/1,045

Trasmissione secondaria a catena.

- Relazione: 14/49

**Avviamento:** elettrico**Accensione:** elettronica tipo CDI**Batteria:** 12 V 6 Ah (senza manutenzione)**Luci**

Faro anteriore: 12V 55 W H11 + LED

Faro spia posteriore: 12V 21/5 W

Faro freccia: 12 V 10 W

**Chassis**

- Telaio: doppia barra in lega di alluminio iniettato

- Sospensione anteriore:

forcella idraulica invertita Ø 41 mm

corsa della ruota: 110 mm

390 c.c. AGIP (SAE 7,5 W) in ogni gambe

- Sospensione posteriore: Oscillante con un

ammortizzatore idraulico progressivo.

Corsa 130 mm.

**GB****Gear change:**

Number of gears: six

Ratios

1st gear 1/2,75

2nd gear 1/2

3rd gear 1/1,5

4th gear 1/1,2

5th gear 1/1,08

6th gear 1/1,045

Secondary transmission using chain

- Ratio: 14/49

**Starting:** electrical**Ignition:** Electronic CDI type**Battery:** 12v 6Ah (maintenance free)**Lighting**

Front headlight: 12V 55 W H11 + LED

Rear sidelight: 12V 21/5 W

Turn indicator light: 12V 10W

**Chassis**

- Frame: Double beam injected aluminium alloy

- Front suspension:

41mm Ø inverted hydraulic forks

110 mm travel

390 cc. of AGIP (SAE 7,5W) oil in each leg

- Rear suspension:

Swinging arm with progressive hydraulic shock

absorber.

130 mm travel.

**D****Schaltgetriebe:**

Anzahl der Gänge: sechs.

Übersetzungsverhältnisse:

Erster Gang: 1/2,75

Zweiter Gang: 1/2

Dritter Gang: 1/1,5

Vierter Gang: 1/1,2

Fünfter Gang: 1/1,08

Sechster Gang: 1/1,045

Sekundärübersetzung über Kette.

- Übersetzungsverhältnis: 14/49

**Anlassvorgang:** elektrisch;**Zündung:** elektronisch, CDI-Typ;**Batterie:** 12 V, 6 Ah (Wartungsfreien)**Beleuchtung**

Vorderer Scheinwerfer: 12V 55 W H11 + LED

Rückfahrcheinwerfer: 12V 21/5 W

Blinklicht: 12V 10W

**Chassis**- Fahrgestell: Doppelter Träger aus Aluminiums-  
pritzgusslegierung

- Federung vorn:

Upside-Down-Hydraulikgabel Ø 41

Federweg 110 mm

390 ccm Öl AGIP (SAE 7,5 W) in jede Seite

- Federung hinten:

Kippgabel mit Hydraulikdämpfer progressiv

Federweg 130 mm.



- Frenos rueda delantera:  
De disco hidráulico Ø 300 mm.
- Frenos rueda trasera:  
De disco hidráulico Ø 220 mm.
- Neumático delantero: 110/80 x 17"
- Neumático trasero: 130/70 x 17"
  
- Depósito gasolina:  
Capacidad 14 L Reserva 3 L

### Dimensiones

- Longitud total: 2015 mm
- Distancia entre ejes: 1355 mm
- Anchura manillar: 720 mm
- Altura asiento: 810 mm
- Peso en vacío: 135 Kg.

- Frein roue avant:  
A disque hydraulique Ø 300 mm.
- Frein roue arrière:  
A disque hydraulique Ø 220 mm.
- Pneumatique avant: 110/80 x 17"
- Pneumatique arrière: 130/70 x 17"
  
- Réservoir carburant :  
Capacité 14 L Réserve 3 L

### Dimensions

- Longueur totale : 2015 mm
- Distance entre axes: 1355 mm
- Largeur guidon : 720 mm
- Hauteur siège: 810 mm
- Poids à vide: 135 Kg.

- Freni ruota anteriore:  
A disco idraulico Ø 300 mm.
- Freni ruota posteriore:  
A disco idraulico Ø 220 mm.
- Pneumatico anteriore: 110/80 x 17"
- Pneumatico posteriore: 130/70 x 17"
  
- Serbatoio benzina:  
Capacità 14 litri Riserva 3 litri

**Dimensioni**

- Lunghezza totale: 2015 mm
- Distanza tra gli assi: 1355 mm
- Larghezza del manubrio: 720 mm
- Altezza sella: 810 mm
- Peso a vuoto: 135 Kg.

- Front brakes:  
Hydraulic disc brakes Ø 300 mm.
- Rear brakes:  
Hydraulic disc brakes  
Ø 220 mm.
- Front tyre: 110/80 x 17"
- Rear tyre: 130/70 x 17"
  
- Fuel tank:  
Capacity 14 L Reserve 3 L

**Dimensions**

- Total length: 2015 mm
- Distance between axles: 1355 mm
- Handlebar width: 720 mm
- Seat height: 810 mm
- Empty weight: 135 Kg.

- Bremsen vorn:  
Hydraulische Scheibenbremse Ø 300 mm.
- Bremsen hinten:  
Hydraulische Scheibenbremse Ø 220 mm.
- Vorderreifen: 110/80 x 17"
- Hinterreifen: 130/70 x 17"
  
- Kraftstoffbehälter:  
Fassungsvermögen 14 l, Reserve 3 l.

**Abmessungen**

- Gesamtlänge: 2015 mm
- Achsenabstand: 1355 mm
- Lenkerbreite: 720 mm
- Sitzhöhe: 810 mm.
- Leergewicht: 135 Kg.

**E**

- 1 FARO DELANTERO
  - 1A FARO DELANT. DER. LUZ CORTA LAMPARA 12V 35W H8
  - 1B FARO DELANT. IZQ. LUZ LARGA LAMPARA 12V 35W H8
- 2 CTO. TABLIER
  - 2A LED INDICADOR TEMPERATURA AGUA
  - 2B LED INDICADOR ACEITE
  - 2C LED INDICADOR NEUTRAL
  - 2D LED INDICADOR INTENSIVA
  - 2E LED INDICADOR INTERMITENTES
- 3 LLAVE DE CONTACTO
- 4 INTERMITENTE DELANT. DER. LAMPARA 12V R 10W
- 5 INTERMITENTE DELANT. IZQ. LAMPARA 12V R 10W
- 6 CENTRAL INTERMIT. + REGULADOR 12V 85W AC-DC
- 7 FARO PILOTO (LEDS)
- 8 INTERRUPTOR STOP Y ARRANQUE
- 9 INTERRUPTOR STOP
- 9A INTERRUPTOR STOP
- 10 CONMUTADOR RAFA-CAS-LUCES-INTERMITENTES-CLAXON
- 11 INTERRUPTOR STOP
- 12 CLAXON
- 13 TERMOCONTACTO TEMPERATURA AGUA
- 14 RELE DE LUCES 12V 30/20Amp
- 15 SENSOR RESERVA ACEITE
- 16 SENSOR RESERVA GASOLINA
- 17 RELE DE ARRANQUE
- 18 MOTOR DE ARRANQUE
- 19 FUSIBLE 7,5 Amp
- 20 BATERIA 12V 4Ah
- 21 VOLANTE MAGNETICO ELECTRONICO 12V 85W
- 22 CONVERTSOR ELECTRONICO A.T.
- 23 PIPA ANTIPARASITARIA
- 24 BUJIA
- 25 REENVIO ELECTRONICO (HALL EFFECT)
- 26 INTERRUPTOR PATA GABALLETE
- 27 PULSADOR NEUTRAL
- 28 DIODOS

**F**

- 1 PHARE AVANT
  - 1A PHARE AVANT DROIT LUMIERE COURTE LAMPE 12V 35W H8
  - 1B PHARE AVANT GAUCHE LUMIERE INTENSIVE LAMPE 12V 35W H8
- 2 TAFERMANDE
  - 2A LED AIGUILLE TEMPERATURE EAU
  - 2B LED AIGUILLE HUILE
  - 2C LED AIGUILLE NEUTRE
  - 2D LED AIGUILLE INTENSIV
  - 2E LED AIGUILLE CLIGNOTANTE
- 3 SERURE DE CONTACT ET DE FEUX
- 4 CLIGNOTANT AVANT DROIT LAMPE 12V R 10W
- 5 CLIGNOTANT AVANT GAUCHE LAMPE 12V R 10W
- 6 CENTRALE CLIGNOTANT + REGULATER 12V 85W AC-DC
- 7 PHARE PILOTE (LEDS)
- 8 INTERRUPTEUR ENGINE STOP E DEMARRAGE
- 9 INTERRUPTEUR DU STOP
- 9A INTERRUPTEUR DU STOP
- 10 COMMUTEUR PASSING-LUMIERES-CLIGNOTANTS ET AVERTISS
- 11 INTERRUPTEUR DU STOP
- 12 AVERTISSEUR (CLAXON)
- 13 THERMOSTAT TEMPERATURE EAU
- 14 RELAIS DE LUMIERE 12V 30/20Amp
- 15 VOYANT RESERVE HUILE
- 16 VOYANT RESERVE ESSENCE
- 17 RELAIS DE DEMARRAGE
- 18 MOTEUR DE DEMARRAGE
- 19 FUSIBLE 7,5 Amp
- 20 BATTERIE 12V 4Ah
- 21 VOLANT MAGNETIQUE ELECTRONIQUE 12V 85W
- 22 CONVERTISSEUR ELECTRONIQUE A.T.
- 23 PIPE ANTIPARASITEE
- 24 BOUJIE
- 25 ENTRAINEUR COMPTEUR (HALL EFFECT)
- 26 DIODE DE PROTECTION
- 27 BOUTON NEUTRE
- 28 DIODE

**I**

- 1 FANALE ANTERIORE
  - 1A FANALE ANTERIORE DESTRO LUCI ANABBAGLIANTE 12V 35W H8
  - 1B FANALE ANTERIORE SINISTRO LUCI ABBAGLIANTE 12V 35W H8
- 2 CRUSCOTTO
  - 2A LED INDICATORE AGUA
  - 2B LED INDICATORE OLIO
  - 2C LED INDICATORE NEUTRALE
  - 2D LED INDICATORE ABBAGLIANTE
  - 2E LED INDICATORE DIREZIONE
- 3 CHIAVE DI CONTATTO
- 4 INDICATORE DIREZIONE ANTERIORE DESTRO 12V R 10W
- 5 INDICATORE DIREZIONE ANTERIORE SINISTRO 12V R 10W
- 6 CENTRALINA INDICAT. DIREZ. + REGULATORE 85W AC-DC
- 7 FANALINO POSTERIORE (LEDS)
- 8 ENGINE STOP / INTERRUPTORE DI ACCENSIONE
- 9 INTERRUPTORE STOP
- 9A INTERRUPTORE STOP
- 10 CONMUTATORE LAMPEGGIANTE-LUCI-INDICAT. DIREZ.-A. ACUSTIC
- 11 INTERRUPTORE STOP
- 12 AVVISATORE ACUSTICO
- 13 TERMOCONTATTO TEMPERATURA AGUA
- 14 RELE DI LUCI 12V 30/20Ah
- 15 SENSORE OLIO
- 16 SENSORE COMBUSTIBILE
- 17 RELE AVVIAMENTO
- 18 MOTORINO AVVIAMENTO
- 19 FUSIBILE 7,5 Amp
- 20 BATTERIA 12V 4Ah
- 21 VOLANO MAGNETICO ELETTRONICO 12V 85W
- 22 CONVERTORE ELETTRONICO BOBINA A.T.
- 23 CAPPUCCIO ANTIPARASITARIO
- 24 CANDELA
- 25 RINVIO ELETTRONICO
- 26 DIODI DI PROTEZIONE
- 27 PULSANTE NEUTRALE
- 28 DIODO

**GB**

- 1 HEADLIGHT
  - 1A HEADLIGHT DIPPED BEAM BULB 12V 35W H8
  - 1B HEADLIGHT HIGH BEAM BULB 12V 35W H8
- 2 SPEEDOMETER
  - 2A LED INDICATOR WATER
  - 2B LED INDICATOR OIL
  - 2C LED INDICATOR NEUTRAL
  - 2D LED INDICATOR HIGH BEAM
  - 2E LED INDICATOR TURN SIGNAL
- 3 IGNITION SWITCH
- 4 FRONT RIGHT TURN SIGNAL BULB 12V R 10W
- 5 FRONT LEFT TURN SIGNAL BULB 12V R 10W
- 6 TURN SIGNAL BOX + REGULATOR 12V 85W AC-DC
- 7 TAILLIGHT (LEDS)
- 8 ENGINE STOP / ENGINE SWITCH
- 9 BRAKELIGHT BUTTON
- 9A CLUNCH BUTTON
- 10 LIGHTS TURN INDICATORS FLASHLIGHT AND HORN SWITC
- 11 BRAKELIGHT BUTTON
- 12 HORN
- 13 WATER TEMPERATURE THERMOSTAT
- 14 LIGHTS RELAY 12V 30/20Ah
- 15 OIL LEVEL SENSOR
- 16 FUEL LEVEL SENSOR
- 17 STATER RELAY
- 18 STATER MOTOR
- 19 FUSE 7,5 Amp
- 20 BATTERY 12V 4Ah
- 21 ELECTRONIC MAGNETO 12V 85W
- 22 ELECTRONIC CONVERTER A.T.
- 23 SPARK PLUG ANTI-RADIO INTERFERENCES
- 24 SPARK PLUG
- 25 UNIT DRIVE (HALL EFFECT)
- 26 PTOECTION DIODE
- 27 NEUTRAL BUTTON
- 28 DIODO

**D**

- 1 SCHEINWERFER
  - 1A SCHEINWERFER RECHTS ABBLENDLICHT 12V 35W H8
  - 1B SCHEINWERFER LINKS FERNLICHT 12V 35W H8
- 2 INSTRUMENTENBRETT
  - 2A LED ZEIGER WASSERTEMPERATUR
  - 2B LED ZEIGER OI STAND
  - 2C LED ZEIGER NEUTRAL
  - 2D LED ZEIGER FERNLICHT
  - 2E LED ZEIGER FAHRTRICHTUNGSANZEIGER
- 3 ZUNDSCHLOB
- 4 FAHRTRICHTUNGSANZEIGER VORN RECHTS 12V R 10W
- 5 FAHRTRICHTUNGSANZEIGER VORN LINKS 12V R 10W
- 6 BLINKGEBER + REGLER 12V 85W AC-DC
- 7 SCHLÜSSEL (LEDS)
- 8 ANLASSERKNOPF
- 9 STOPSCHALTER
- 9A STOPSCHALTER
- 10 UM-SCHALTER LIGH-TUPE-FAHRTRICHTUNGSANZEIGER
- 11 STOPSCHALTER
- 12 HUPPE
- 13 THERMOSTAT WASSERTEMPERATUR
- 14 RELAISSCHALTER SCHEINWERFER 12V 30/20Amp
- 15 SONDE OLRRESERVE
- 16 BENZINSTANDSONDE
- 17 ANLABRELAIS
- 18 ANLABMOTOR
- 19 SICHERUNG 7,5Amp
- 20 BATTERIE 12V 4Ah
- 21 MAGNETISCHWUNGRAD 12V 85W
- 22 ELEKTRONISCHER UMFÖRMER
- 23 ENTSTÖRUNGSNIPPSEL
- 24 ZUNDKERZE
- 25 TACHOANTRIEB (HALL EFFECT)
- 26 SICHERUNGSDIODE
- 27 NEUTRALTASTE
- 28 DIODEN

D	F	UK	I	E	
Orange	Orange	Orange	Arancio	Naranja	O
Grün	Vert	Green	Verde	Verde	GR
Schwarz	Noir	Black	Nero	Negro	B
Braun	Marron	Brown	Marrone	Marron	BR
Weiß	Bianc	White	Bianco	Bianco	W
Grau	Gris	Gray	Grigio	Gris	G
Gelb	Jaune	Yellow	Giallo	Amarillo	Y
Blau	Blaü	Blue	Azzurro	Azul	BL
Rot	Rouge	Red	Rosso	Rojo	R
Rosa	Rosa	Pink	Rosa	Rosa	P
Violett	Violet	Violet	Viola	Violeta	VI

# Mod. 50

# Squema electrico • Electrical Wiring Diagram Elektroschema

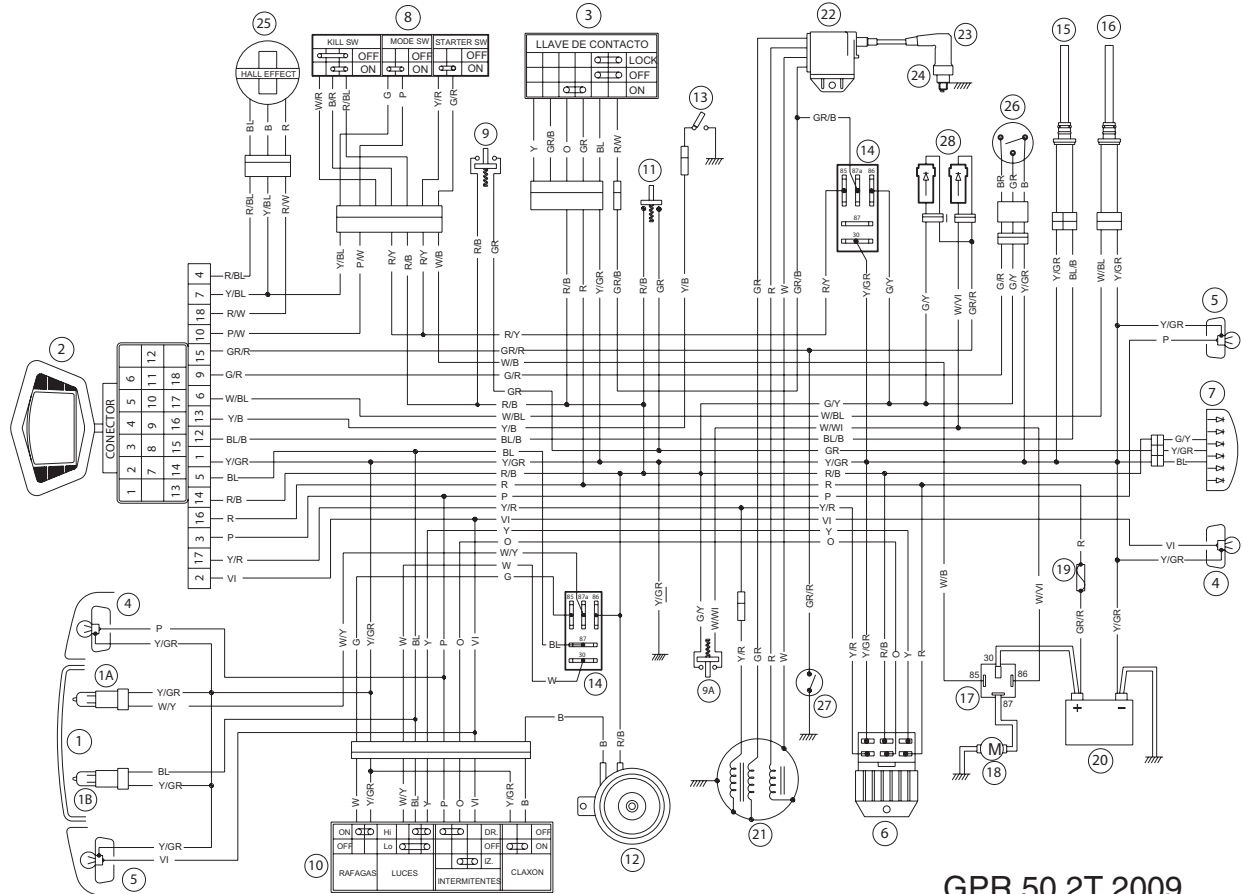

GPR 50 2T 2009

**E**

- 1 FARO DELANTERO
- 1A LAMPARA 12V 55W H11
- 1B LED
- 2 CTO. TABLIER SD125cc 4T
- 3 LED ILLUMINAZIONE TABLIER
- 3A LED PUNTO MUERTO
- 3B LED CONTROL INTERMITENTES
- 3C LED CONTROL LUCI INTENSIVA
- 3D LED PRESION ACEITE
- 3E LED RESERVA GASOLINA
- 3F LED TEMPERATURA AGUA
- 4 LLAVE DE CONTACTO
- 5 FARO INTERMITENTE DELANTERO DERECHO-POSTERIOR IZQUIERDO
- LAMPARA 12V 10W
- 6 FARO INTERMITENTE DELANTERO IZQUIERDO-POSTERIOR DERECHO
- LAMPARA 12V 10W+1.2W
- 7 CENTRAL INTERM. 12V 10/10W+1.2W
- 8 FARO PILOTO
- LAMPARA PILOTO/STOP 12V 21/5W DIN
- 9 CTO FARO MATRICULA
- LEDS
- 10 INTERRUPTOR STOP
- 11 CONMUTADOR ARRANQUE ELECTRICO
- 12 CONMUTADOR LUCES-INTERMITENTES-CLAXON
- 12A INTERRUPTOR STOP
- 13 CLAXON
- 14 FUSIBLE 12V 20 Amp
- 15 FUSIBLE 12V 10 Amp
- 16 BATERIA 12V 6 Amp
- 17 REGULADOR AC
- 18 RELÉ ARRANQUE ELECTRICO
- 18A MOTOR DE ARRANQUE
- 19 VOLANTE MAGNETICO
- 19A CAPTADOR
- 20 CTO. BOBINA CON PIPA
- 21 CENTRAL CDI
- 22 BUJIA
- 23 DIODOS DE PROTECCION
- 24 SENSOR PUNTO MUERTO
- 25 DIODOS
- 26 RELE PRINCIPAL
- 27 TERMO RESISTENCIA STARTER ELECTRICO
- 28 VENTILADOR
- 29 TERMOSTATO VENTILADOR
- 30 SENSOR GASOLINA
- 31 SENSOR TEMPERATURA AGUA
- 32 SENSOR PRESION ACEITE

**GB**

- 1 HEADLIGHT ASSEMBLY
- 1A BULB 12V 55W H11
- 1B LED
- 2 SPEEDOMETER
- 3 LED LIGHTING BULB c/km.
- 3A LED NEUTRAL PILOT LIGHT
- 3B LED TURN INDICATOR CONTROL PILOT LIGHT
- 3C LED HIGH BEAM CONTROL PILOT LIGHT
- 3D LED OIL INDICATOR
- 3E LED FUEL SENSOR
- 3F LED WATER TEMP
- 4 KEYSWITCH
- 5 FRONT RIGHT, REAR LEFT TURN INDICATOR
- INDICATOR BULB 12V 10W
- 6 FRONT LEFT, REAR RIGHT TURN INDICATOR
- INDICATOR BULB 12V 10W
- 7 UNIT DRIVE
- 8 TAIL LIGHT
- TAIL STOP/BULB 12V 21/5W DIN
- 9 LICENSE PLATE LIGHT ASSEMBLY
- LEDS
- 10 BRAKELIGHT BUTTON
- 11 START BUTTON
- 11A BRAKELIGHT BUTTON
- 12 TURN LIGHTS INDICATORS AND HORN SWITCH
- 12A CLUNCH BUTTON
- 13 HORN
- 14 FUSE 12V 20 Amp
- 15 FUSE 12V 10 Amp
- 16 BATTERY 12V 6 Amp
- 17 AC REGULATOR
- 18 STARTER MOTOR CONTACTOR
- 18A STARTER MOTOR
- 19 ELECTRONIC MAGNETO
- 19A PICK-UP
- 20 IGNITION COIL AND SPARK COVER ASSEMBLY
- 22 SPARK
- 21 ELECTRONIC IGNITION DEVICE
- 22 SPARK
- 23 PROTECTION DIODE
- 24 NEUTRAL SENSOR
- 25 DIODE
- 26 MAIN RELAY
- 27 ELECTRIC CHOKE
- 28 VENTILATOR
- 29 TERMOCONTACT VENTILATOR
- 30 FUEL SENSOR
- 31 WATER TEMP SENSOR
- 32 OIL LEVER SENSOR

**F**

- 1 PROJECTEUR
- 1A LAMPE 12V 55W H11
- 1B LED
- 2 TABLEAU DE COMMANDE
- 3 LED ECLAIRAGE TABLIER c/km.
- 3A LED NEUTRE
- 3B LED CLIGNOTANTS
- 3C LED FEU ROUTIER
- 3D LED PRESION HUILLE
- 3E LED SENSUR ESSENCE
- 3F LED TEMP. EAU
- 4 SERREUR DE CONTACT ET DE FEUX
- 5 CLIGNOTANT DROITE AVANT-GAUCHE ARRIERE
- LAMP. 12V 10W
- 6 CLIGNOTANT GAUCHE AVANT-DROITE ARRIERE
- LAMP. 12V 10W
- 7 REENVIEMENT ELECTRONIC
- 8 FEU ARRIERE
- LAMPE FEU ARRIERE-ARRRET 12V 21/5W DIN
- 9 FEUX MATRICULATION
- LEDS
- 10 INTERRUPTEUR STOP
- 11 BOUTON DU DEMARREUR
- 11A INTERRUPTEUR STOP
- 12 COMMUTEUR ALLUMAGE DES PHARES CLIGNOTANTS-AVERTISSEUR
- 13 AVERTISSEUR (CLAXON)
- 14 FUSIBLE 12V 20 Amp
- 15 FUSIBLE 12V 10 Amp
- 16 BATERIA 12V 6 Amp
- 17 REGULATEUR AC
- 18 TELECRUPTEUR DE DEMARREUR
- 18A DEMARREUR
- 19 VOLANT MAGNETIQUE ELECTRONIQUE
- 19A PICK-UP
- 20 CONTACTEUR ELECTRONIQUE BOBINE A.T.-PIPE ANTIPARASITEE
- 21 DISPOSITIF D'ALLUMAGE ELECTRONIQUE
- 22 BOUGE
- 23 DIODE DE PROTECTION
- 24 SENSUR NEUTRE
- 25 DIODE
- 26 RELAS PRINCIPAL
- 27 TERMORRESISTANCE DEMARRAGE
- 28 VENTILATEUR
- 29 THERMOSTAT VENTILATEUR
- 30 SENSUR ESSENCE
- 31 SENSUR TEMPEAU
- 32 SENSUR DE PRESION HUILLE

**D**

- 1 FARO DELANTERO
- 1A LAMPARA 12V 55W H11
- 1B LED
- 2 CTO. TABLIER SD125cc 4T
- 3 LED ILLUMINAZIONE TABLIER
- 3A LED PUNTO MUERTO
- 3B LED CONTROL INTERMITENTES
- 3C LED CONTROL LUCI INTENSIVA
- 3D LED PRESION ACEITE
- 3E LED RESERVA GASOLINA
- 3F LED TEMPERATURA AGUA
- 4 LLAVE DE CONTACTO
- 5 FARO INTERMITENTE DELANTERO DERECHO-POSTERIOR IZQUIERDO
- LAMPARA 12V 10W
- 6 FARO INTERMITENTE DELANTERO IZQUIERDO-POSTERIOR DERECHO
- LAMPARA 12V 10W
- 7 CENTRAL INTERM. 12V 10/10W+1.2W
- 8 FARO PILOTO
- LAMPARA PILOTO/STOP 12V 21/5W DIN
- 9 CTO FARO MATRICULA
- LEDS
- 10 INTERRUPTOR STOP
- 11 CONMUTADOR ARRANQUE ELECTRICO
- 11A INTERRUPTOR STOP
- 12 CONMUTADOR LUCES-INTERMITENTES-CLAXON
- 12A INTERRUPTOR STOP
- 13 CLAXON
- 14 FUSIBLE 12V 20 Amp
- 15 FUSIBLE 12V 10 Amp
- 16 BATERIA 12V 6 Amp
- 17 REGULADOR AC
- 18 RELÉ ARRANQUE ELECTRICO
- 18A MOTOR DE ARRANQUE
- 19 VOLANTE MAGNETICO
- 19A CAPTADOR
- 20 CTO. BOBINA CON PIPA
- 21 CENTRAL CDI
- 22 BUJIA
- 23 DIODOS DE PROTECCION
- 24 SENSOR PUNTO MUERTO
- 25 DIODOS
- 26 RELE PRINCIPAL
- 27 TERMO RESISTENCIA STARTER ELECTRICO
- 28 VENTILADOR
- 29 TERMOSTATO VENTILADOR
- 30 SENSOR GASOLINA
- 31 SENSOR TEMPERATURA AGUA
- 32 SENSOR PRESION ACEITE

**I**

- 1 FANALE ANTERIORE
- 1A LAMPADA 12V 55W H11
- 1B LED
- 2 CRUSCOTTO
- 3 LED ILLUMINAZIONE c/km.
- 3A LED PUNTO MORTO
- 3B LED CONTROLLO INDICATORE DIRE
- 3C LED CONTROLLO LUCI ABBASSUON
- 3D LED SENSORE OLIO
- 3E LED SENSORE COMBUSTIBILE
- 3F LED TERMICO ACQUA
- 4 CHAVE DI CONTATTO
- 5 INDICATORE DIREZIONE ANTERIORE DESTRO-POSTERIORE SINISTRO
- LAMPADA 12V 10W
- 6 INDICATORE DIREZIONE ANTERIORE SINISTRO-POSTERIORE DESTRO
- LAMPADA 12V 10W
- 7 RINVIO ELETTRONICO
- 8 FANALINO POSTERIORE
- LAMPADA STOP/SP1A 12V 21/5W DIN
- 9 LUCE TARGA
- LEDS
- 10 INTERRUPTTORE STOP
- 11 PULSANTE AVVIAMENTO
- 11A INTERRUPTTORE STOP
- 12 CONMUTATORE INDICATORE DIREZIONE - LUCI - AVVACUSTICO
- 12A INTERRUPTTORE STOP
- 13 AVVISATORE ACUSTICO
- 14 FUSIBILE 12V 20 Amp
- 15 FUSIBILE 12V 10 Amp
- 16 BATTERIA 12V 6 Amp
- 17 REGULATORE AC
- 18 TELEUTTORE D AVVIAMENTO
- 18A MOTOR D AVVIAMENTO
- 19 VOLANO MAGNETICO
- 19A PICK-UP
- 20 CONVERTORE ELECTRONICO BOBINA-CAPPUCCIO ANTIPARASITARIO
- 21 DISPOSITIVO DIMENSIONE
- 22 CANELLA
- 23 DIODI DI PROTEZIONE
- 24 SENSORE PUNTO MORTO
- 25 DIODE
- 26 RELE PRINCIPALE
- 27 TERMORESISTENZA STARTER
- 28 VENTILATORE
- 29 TERMOCONTATTO VENTILATORE
- 30 SENSORE COMBUSTIBILE
- 31 SENSORE TERMICO ACQUA
- 32 SENSORE OLIO

D	F	UK	I	E	
Orange	Orange	Orange	Arancio	Naranja	O
Grün	Vert	Green	Verde	Verde	GR
Schwarz	Noir	Black	Nero	Negro	B
Braun	Marron	Brown	Marrone	Marron	BR
Weiß	Blanc	White	Bianco	Bianco	W
Grau	Gris	Gray	Grigio	Gris	G
Gelb	Jaune	Yellow	Giallo	Amarillo	Y
Blaü	Blaü	Blue	Azzurro	Azul	BL
Rot	Rouge	Red	Rosso	Rojo	R
Rosa	Rosa	Pink	Rosa	Rosa	P
Violett	Violet	Violet	Viola	Violeta	VI

# Mod. 125

## Schema electrico • Electrical Wiring Diagram Elektroschema

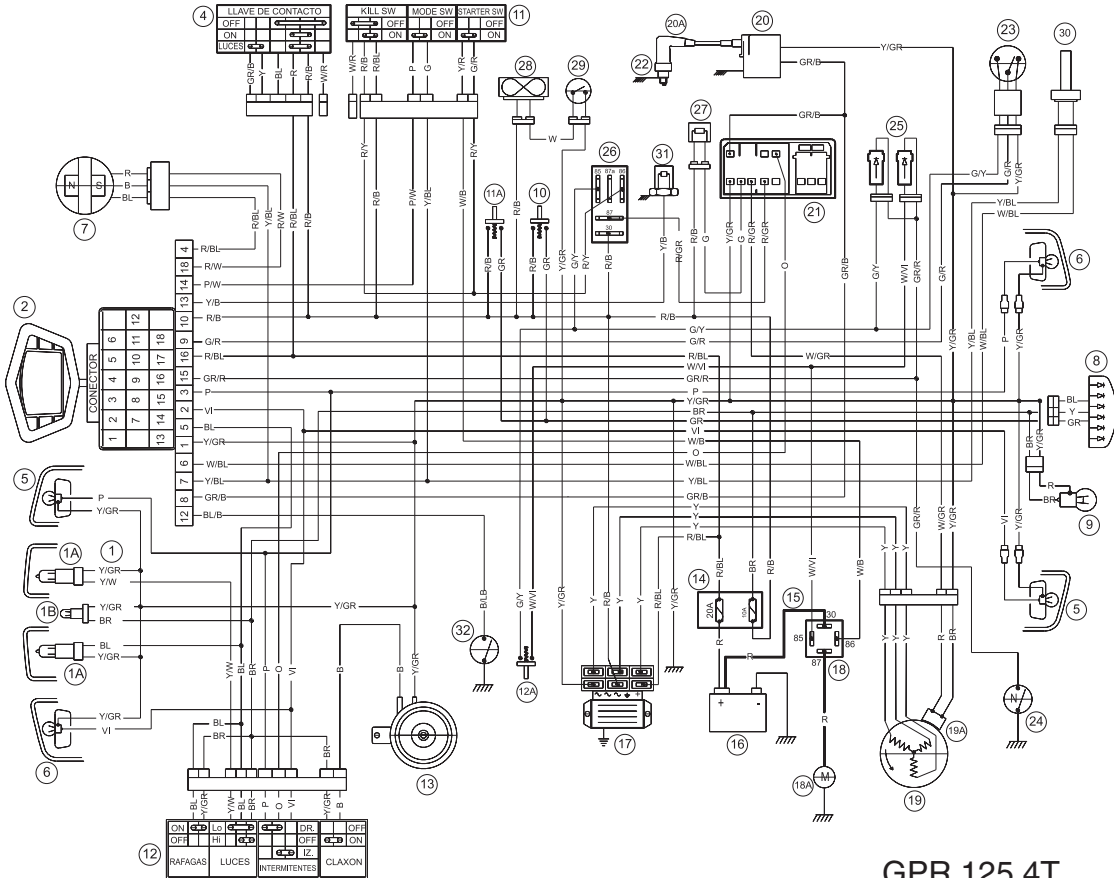

GPR 125 4T









**DERBI**

recomienda lubricantes  
recommends lubricants



# DERBI

**NACIONAL MOTOR, S.A.U.**

**E-08107 MARTORELLES**

**00800 81829800 (mercados España, Francia, Alemania y UK)**  
*(Spanish, France, Germany and UK markets)*

**800 818298 (mercato Italia / Italian market)**

**[www.derbi.com](http://www.derbi.com)**

